

亿图图示 V10

用户手册

综合型专业绘图软件

©2004 - 2020 EdrawSoft

All right reserved.

Edraw and Edraw logo
are registered trademarks
of EdrawSoft.

目录

亿图图示的产品优势.....	4
亿图图示更新功能.....	5
为什么选择亿图.....	5
亿图最低版本运行要求.....	5
第一章：开始使用亿图.....	6
亿图介绍.....	6
创建/打开基本图表.....	8
怎样设置默认的图形格式.....	11
第二章：设置图形.....	13
选中图形.....	13
图形属性.....	15
编辑图形.....	16
居中.....	25
第三章：.....	26
基本工具.....	26
图形绘制工具.....	26
文本框绘制工具.....	27
连接线工具.....	29
裁剪画布.....	37
第四章：设置形状格式.....	38
填充.....	38
线条颜色、样式和线宽.....	43
阴影.....	47
主题.....	49
文本.....	56
图片.....	57
表格.....	59
图表.....	65
超链接.....	68
附件.....	70
注释.....	71
评论.....	72
特殊对象.....	73

格式刷.....	75
第五章：符号设计.....	76
钢笔工具.....	76
铅笔工具.....	79
移动锚点工具.....	80
锚点.....	81
绘制几何图形.....	83
几何操作.....	88
文本工具.....	89
连接点工具.....	90
建立自己的符号库.....	91
第六章：页面和文件.....	93
页面设置.....	93
改变绘图页或打印纸的尺寸.....	95
设置页边距.....	96
标尺.....	96
网格.....	97
吸附和粘贴.....	98
背景视图.....	99
图层.....	100
第七章：保存和打印.....	102
保存文件.....	102
导入/导出文件.....	102
撤销和重做.....	106
打印.....	107
第八章：怎样分享亿图文件.....	111
第九章：怎样制作思维导图.....	112
开始创建思维导图.....	112
添加主题.....	114
插入浮动主题.....	115
插入关系线.....	115
插入图标/剪贴画.....	115
思维导图布局.....	117
第十章：怎样制作组织结构图.....	120

开始制作组织结构图.....	120
添加下属和同事.....	121
通过数据自动建立组织结构图.....	122
改变布局.....	125
定义域和显示选项.....	125
第十一章：怎样制作甘特图.....	128
创建甘特图.....	128
通过数据文件建立甘特图.....	131
编辑甘特图数据.....	135
第十二章：怎么制作流程图.....	141
快速新建流程图.....	141
添加流程.....	143
替换图形.....	144
跨职能流程图.....	144
第十三章：常用图表.....	146
入门指南.....	146
柱形图.....	147
条型图.....	149
饼图.....	150
环形图.....	151
线型图.....	152
面积图.....	153
散点图.....	154
蜘蛛图（雷达图）.....	154
仪表图.....	155
气泡图.....	155
附录.....	156
快捷键.....	156
注册.....	159

亿图图示——综合型专业绘图软件!

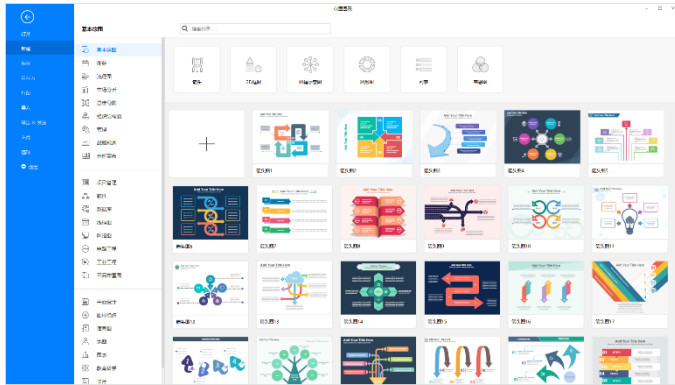

拥有丰富的内置图形模板库和超过 10000 个矢量符号，使用亿图图示绘图将变得再简单不过！亿图图示为用户提供大量的模板、形状和绘图工具，以使用更直观和可视化的办公风格来创建各种图形图表。

- 专业的图形图表绘制软件
- 兼容 Windows/Mac/Linux/网页浏览器
- 实例库参考和自动模板更新

亿图图示可以帮助人们更轻松、可靠地创建多种类型的风格图表，提供给您更直观的表达方式，深得学生、老师和商业人士的信赖。它是一款集多种功能于一体的绘图软件，让初学者可以轻松地绘制专业的流程图、网络图、组织结构图、市场分析、建筑计划图、思维导图、时装设计、UML 图表、工作流程图、程序结构、网页设计图、电气工程图、方向图以及数据库图表等等。而这些并不是全部！它适用于如下领域：

- ✓ 流程图
- ✓ 组织结构图
- ✓ 网络图
- ✓ 思维导图
- ✓ 信息图
- ✓ 工作流程图
- ✓ 市场分析
- ✓ 海报、广告设计
- ✓ 工业管道仪器图
- ✓ 户型图、消防疏散图
- ✓ 电路图、电气原理图
- ✓ UML 模型图
- ✓ 地图、方向图
- ✓ 时装设计
- ✓ 甘特图、项目管理图
- ✓ 数据库和 ERD
- ✓ 更多

亿图图示的产品优势

- 亿图图示是带有动态帮助的自主学习软件。
- 操作简单，无需培训，无需手册，无需学习曲线，每个人都可以轻松使用。
- 内含丰富的内置图形和模板库。
- 品质卓越，价格具备竞争力。
- 持续维护更新，提供优质技术支持。

轻松创建具有精美外观的流程图，家居设计图，网络图，组织结构图等



亿图图示更新功能

- 支持将所创作的图形存储到云端。

为什么选择亿图

- **综合型的绘图软件：**亿图图示可以随时随地为用户提供帮助。
- **海量的矢量图形符号：**帮助快速制作流程图、组织结构图、网络图等。
- **便捷的拖放功能：**只需从符号库里拖拽图形至绘图页面，就可以做出漂亮的图形。
- **丰富的内置主题：**可通过主题、效果和样式，快速创建出专业的图表，并提升图表的美观度。
- **多样化的绘图工具：**软件中的一些高级工具，如自动对齐和排列图形等，让绘图更加有效率。
- **内置很多图形、实例和模板：**用户可使用高质量的内置图形、实例和模板，来创建专业图表。
- **将复杂信息以轻松可视化的形式展示：**链接数据文件这项功能，让图表变得更加智能和实用，使得系统或流程更加可视化。
- **舒适的用户界面：**亿图图示的界面设计风格和 MS Office 类似，如果您熟悉 MS Office，那么您也将很快熟悉亿图图示。同时，它也可以和 MS Office 结合使用。
- **简单易用：**适用于各种绘图领域。
- **操作灵活、自由度高：**每个图形都可以设置不同的颜色、字体、图形、样式、文本和符号。
- **格式和打印：**支持通用的制图格式和所见即所得的打印方式。

亿图最低版本运行要求

使用亿图图示，需要满足以下版本要求：

- Windows: Win 2000/2003/2008/Vista/7/8/10 (32bit/64 bit)
- Mac: Mac OS X 10.10 及以上版本
- Linux: Debian, Ubuntu, Fedora, CentOS, OpenSUSE, Mint, Knoppix, RedHat, Gentoo 等等
- 1 GB 内存 and 800 MB 硬盘空间
- Inter 1 G 处理器
- 1024 x 768 或更高的显示器分辨率
- 鼠标和键盘

第一章：开始使用亿图

亿图介绍

文档界面

当您在电脑上启动亿图时，将直接进入文档界面。在这里，您可以创建和管理文档、搜索和使用模板、导入 Visio 或其他格式文件，以及修改软件的常规选项。此界面同时还用作亿图操作界面的入口。

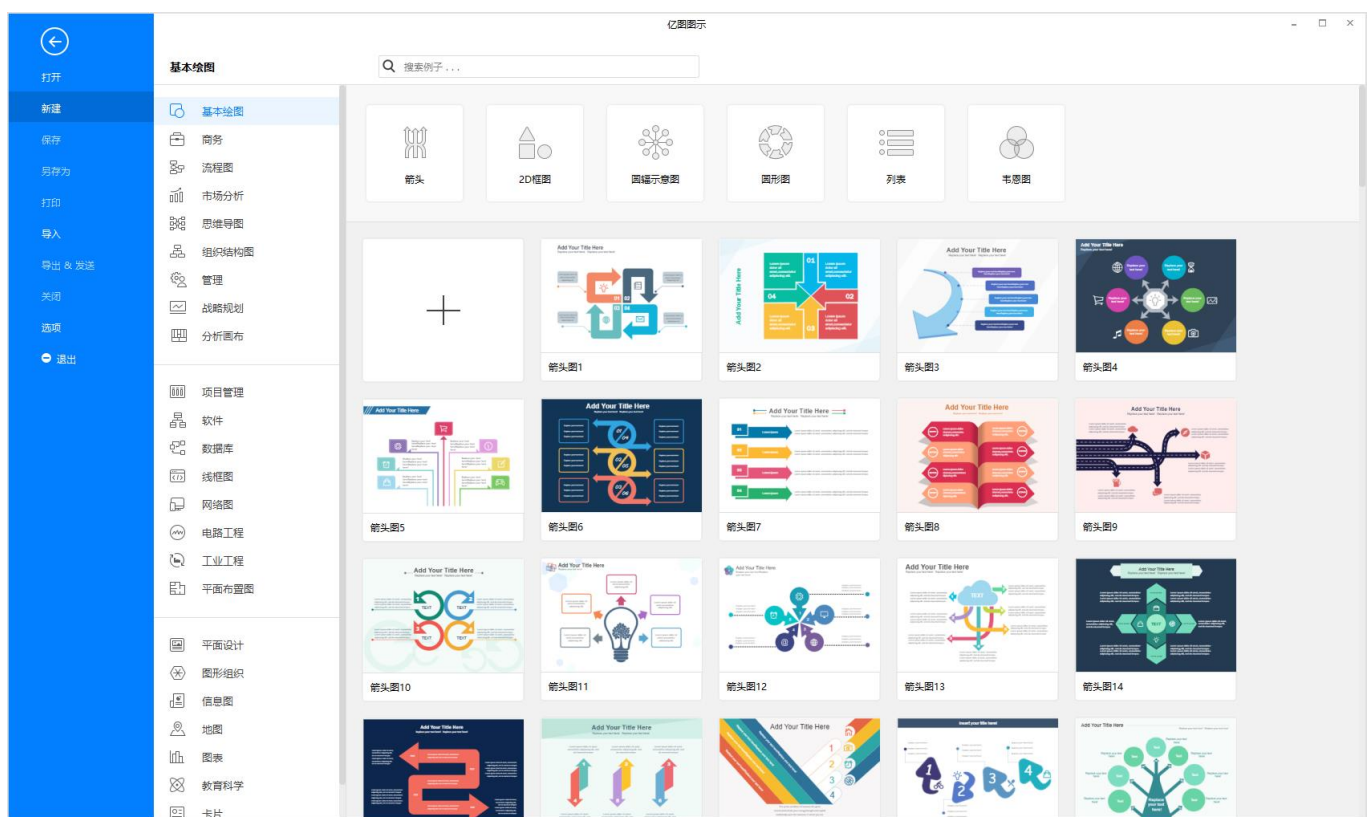

操作界面

在操作界面中，您将看到快速访问工具栏、菜单栏、画布、属性栏、符号库和状态栏。熟悉这些功能区域将帮助您更有效地完成图形设计。

- **快速访问工具栏：**一键式访问常用命令，例如撤销、重做、打开、保存、打印和导出。您也可以根据自己的喜好自定义该区域。

- **菜单栏：**由主要工具栏组成，所有命令和控件都组织在不同的选项卡和分组中。
- **画布：**它是用户界面的核心，您可以在其中创建图形图表。
- **属性栏：**它包含一系列由图标表示的功能，单击其中一个图标时，相应的面板将展开。
- **符号库：**默认情况下，当您选择要在亿图中绘制的图表类型时，符号库将显示相关的形状和符号。
- **状态栏：**您可以在画布下方找到状态栏，您可以在其中管理文档页面、调整缩放级别并以全屏模式显示画布。

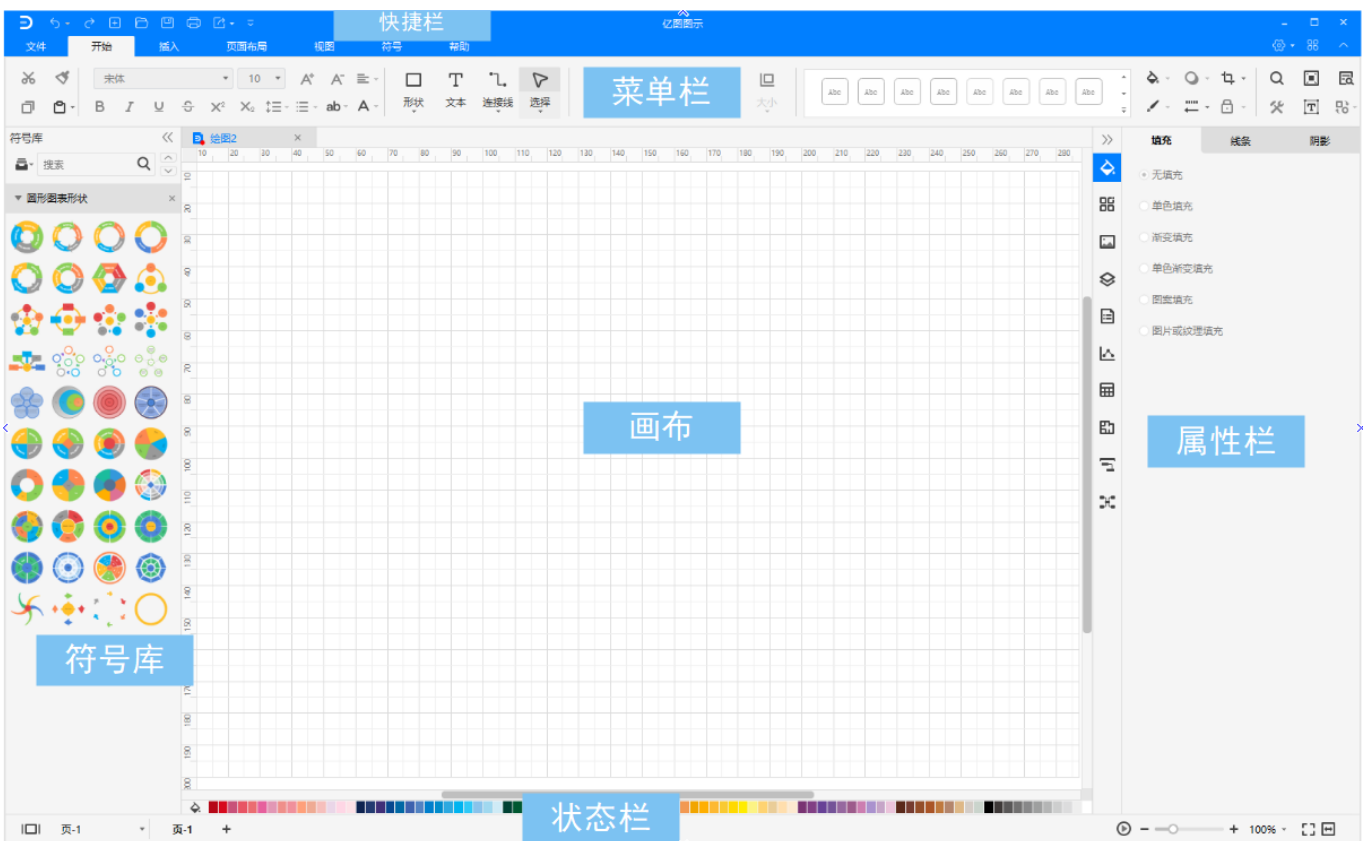

在亿图中，可以更改 UI 的主题颜色，软件提供三种主题：蓝色、深紫色和深灰色。单击右上角的“选项”按钮，然后选择所需的颜色。



如果您不喜欢我们为您预设的格式，则可以使用自定义格式设置来自定义形状的样式。转到“文件”菜单，单击“选项”>“默认设置”，然后，选择您喜欢的字体、连接线、主题颜色和页面尺寸。接下来，您可以用简单直观的方式开始绘制图表了！



创建/打开基本图表

您可以创建一个新的空白文档进行绘图，也可以打开一个预先设计的模板进行图表创作。创建/打开基本图表的方式有以下几种：

1、**直接创建新文档**，请在文档界面中找到所需要的图表类型，然后单击加号图标进行图表文档的创建。



- 2、通过按住快捷键 **Ctrl + N** 或单击操作界面中快速访问工具栏上的“新建”按钮 ，创建新的图表文档。
- 3、选择并打开一个模板，在模板库中找到所需要的图形图表模板，只需单击其缩略图，即可在操作界面中为您打开模板，生成新的图表文档。
- 4、直接打开亿图文件，您可以在文档界面上单击“打开”，选择文件路径之一并找到您的文档。

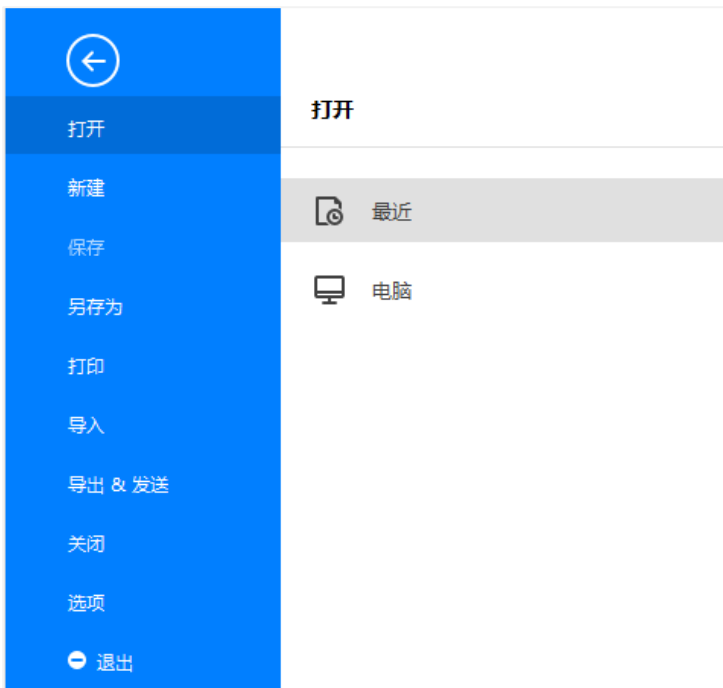

下文中将用基本制图模板来为您演示怎样快速创建图表，包括怎样打开一个模板，怎样加入图形，还有怎样连接图形。

文中还有关于关于这些图形要如何应用等更为详细的信息。此外，关于亿图其他符号库的信息，也请参考下文。

1. 打开亿图软件。打开后，查看**预定模板和例子**。（注意：如果你已经打开亿图，在**文件菜单**里点击**新建**）
2. 在模板分类目录里面，点击**基本绘图**。所有基本绘图的模板将会出现在正中的窗口里。

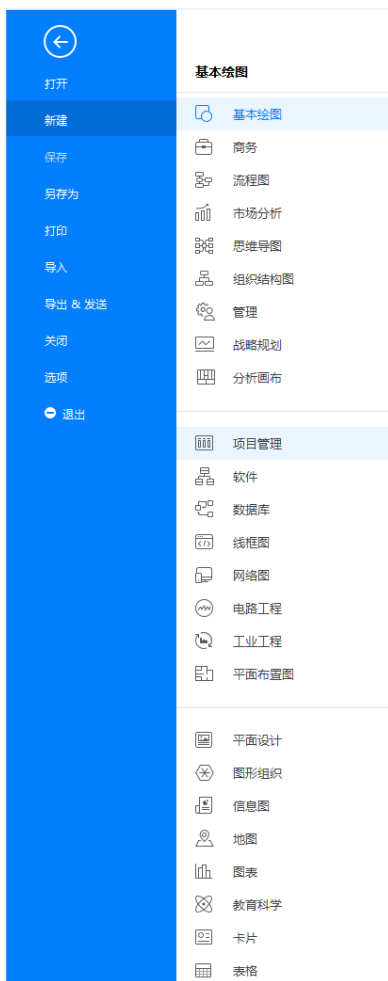

3. 以箭头图绘制为例，双击其中一个**箭头图**模板。
4. 当**箭头图**绘图页打开后，页面的大部分是一个网格状的空白制图页，便于绘图时辅助图形排列。
5. 在箭头图符号库里，随便点击一个箭头形状，按住鼠标左键，将其拖拽到绘图页面上。

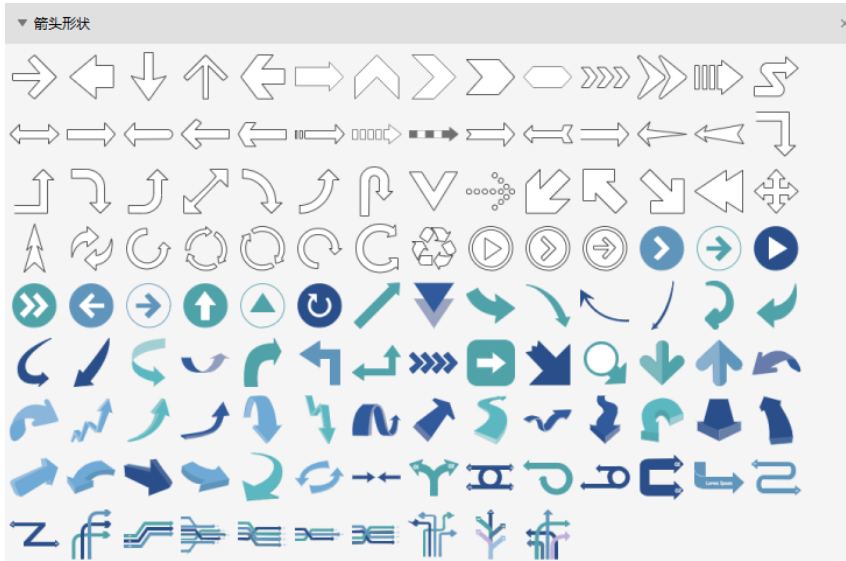

6. 松开鼠标，在图形周围出现蓝色的虚线框和蓝色的方格点，叫**选择控点**；有时出现黄色的菱形点，叫**控制点**。
7. 重复步骤 5 和 6，再拖入一个图形到页面上。
8. 通过**连接线**工具，把这些图形连在一起。

怎样设置默认的图形格式

设置默认主题

1. 在**属性栏**的**主题**模块中，选择一个内置主题。
2. 通过对颜色、连接线和文本的设置来改变默认主题的样式。

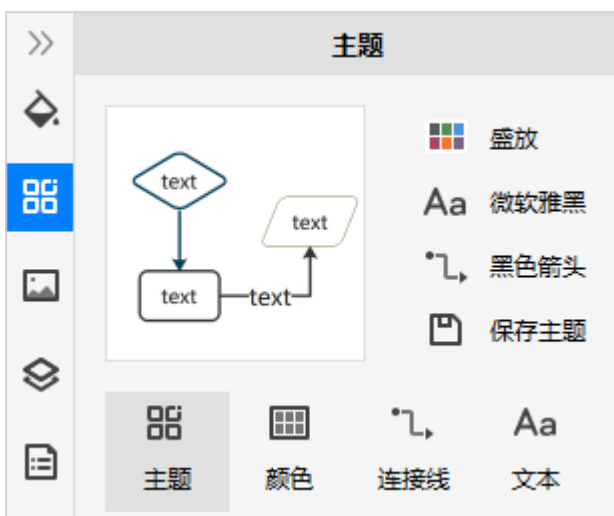

设置默认线条样式

1. 在属性栏的主题模块中，点击“连接线”按钮。
2. 在线条样式的顶部，选择“+”。

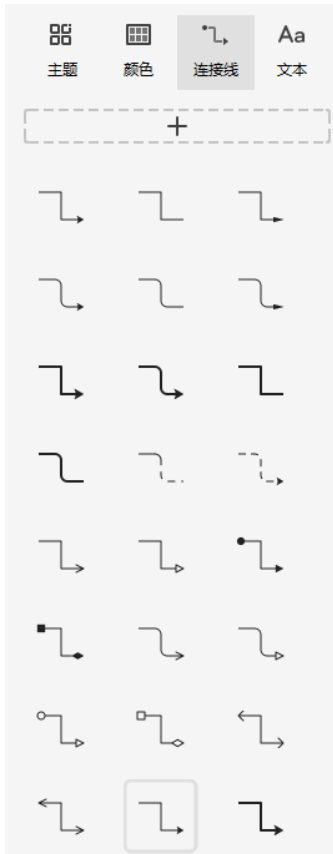

设置默认文本样式

1. 在属性栏的主题模块中，点击“文本”按钮。
2. 在文本类型的顶部，选择“+”。

第二章：设置图形

选中图形

选择

对图形进行设置，需要先在页面上选中图形，然后进行操作，比如可以应用格式、移动图形、排列图形，或者加入文本等等。

如果画布上没有图形，只需将形状从符号库中拖放到绘图页上即可。

点击“开始”菜单>“选择”，选择第一个选项以确保鼠标光标为箭头形状。



● 选择单个图形

1. 点击“开始”菜单中的“选择”按钮，然后点击绘图页面上想要选中的图形。
2. 当光标变成四个方向的箭头，单击图形进行选择。

● 选择多个图形

选择多个图形，可以通过以下 4 种方法进行操作：

1. 选择一个形状，按住 **Shift** 或 **Ctrl** 键，再继续点击其他图形。
2. 将光标置于画布的空白区域，将其拖动以绘制一个选择框，用于选择所有图形。

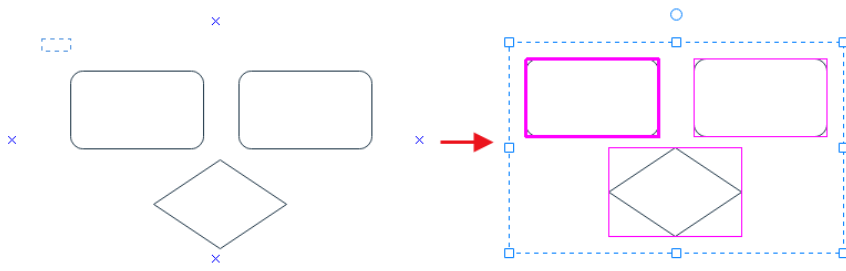

3. 右键单击画布的空白区域，在浮动菜单中选择“选择所有形状”。

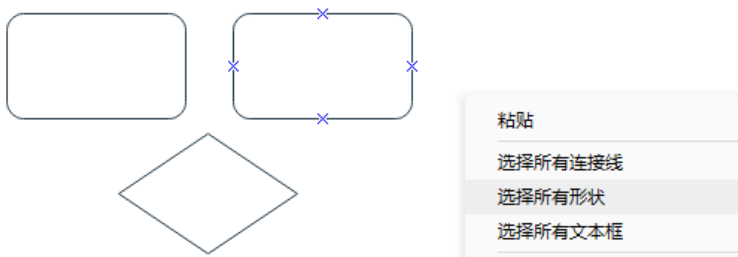

4. 按 **Ctrl +A** 键，全选所有图形。

使用套索选择

使用套索选择工具选择图形，可以通过下面操作：

1. 选择“主页”菜单>“选择”，然后打开下拉菜单。
2. 选择“套索选择”工具。
3. 使用鼠标指针作为画笔，然后拖动鼠标成虚线框圈住你要选中的图形。

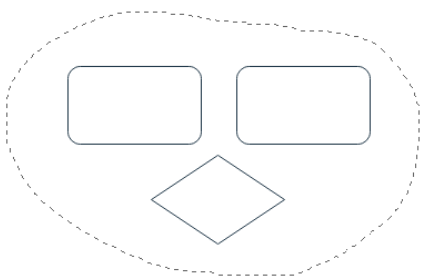

选好图形后，将会出现蓝色的选择控点围绕在所选的图形周围，并且有红色边框围绕在每个图形的周围。

优先操作的图形红色边框为粗体，可以通过键盘上的 **TAB** 键来切换优先操作图形。

取消选定一个或者多个图形

如果不小心圈选了多余的图形，也很容易取消。

1. 取消选中所有的图形：点击绘图页面的空白处。
2. 取消选中图形组中的一个：按住 **Shift** 或者 **Ctrl** 键，并同时点击需要取消选中的图形。

图形属性

在右侧“属性栏”中，单击“属性”按钮或按 **F8**，然后将打开“数据属性”面板。在画布上选择形状时，可以在右侧面板上为它设置属性，如日期时间、颜色、持续时间、百分比等。

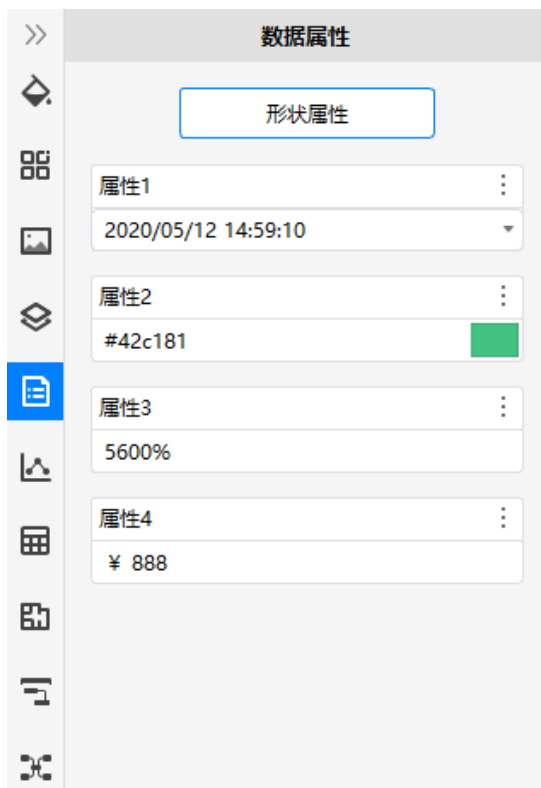

当我们需要为某些图形添加注释或其他信息时，可以使用这项功能。单击“形状属性”，打开“定义形状属性”窗口，就可以快速新建或者更改所选图形的数据集了。

定义形状属性

名称: 小数点位置:

类型: 使用千位分隔符

格式: 单位/货币

值:

绑定文本:

提示:

数据:

名称	类型	格式	值	说明
属性1	日期时间	yyyy-MM-dd	43963.6	
属性2	百分比		#42c181	
属性3	科学计数	0.00%	56	
属性4	货币	"¥"#,###0.00	888	

编辑图形

移动图形

把光标放到图形上，当光标变成四个方向的箭头，按住鼠标左键拖动图形。

要在移动图形时，让一个图形与另一个图形对齐，可以用动态网格线来协助。

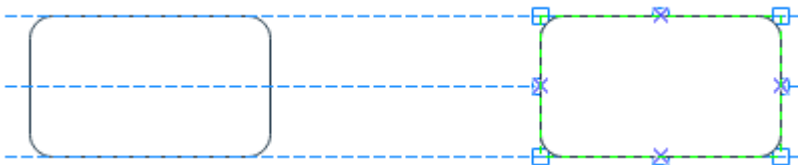

技巧:

1. 微调图形时，先选中图形，然后点击键盘的方向箭头。
2. 微调图形恰好精确到一像素时，按住 **shift** 键并同时按方向箭头。
3. 打开动态网格：在“文件”菜单中，点击“选项” > “粘附”栏中，找到“动态网格”项，并在前面打勾。

如果需要更精确移动图形，请转到“开始”菜单>“大小”选项，然后在 X 和 Y 框中键入数字以更改形状在画布上的位置。



调整图形的大小

要调整图形的大小，可以选择图形并拖动周围的控制点来更改大小；

或者在“开始”菜单>“大小”的下拉框中，输入代表宽度和高度的数字。

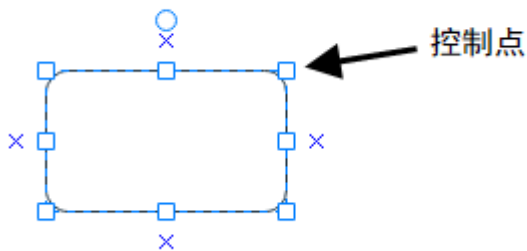

注意：

1. 如果一个图形上的控点少于 8 个，放大图形就会出现更多的控点，从而更加准确的调整图形大小。
2. 当按比例调整图形时，所调整的图形会保持长宽比例不变。
3. 如果调整的同时按住 **ctrl** 键，会以图形的中心为定点改变大小。
4. 如果调整的同时按住 **shift** 键，改变过程会更加流畅。

旋转图形

要旋转图形到任意角度，可以按照如下步骤：

1. 选中图形并且把光标放在旋转按钮上，直到光标变成圆圈
2. 拖动按钮到你需要的角度，松开鼠标。

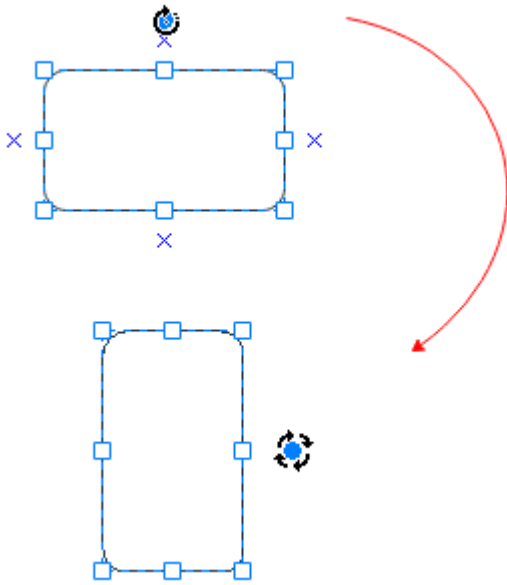

技巧：旋转图形时，拖动角度取决于鼠标离图形中心的距离，距离越远角度移动的越小。每次拖动的角度可能是 15 度、10 度、5 度、1 度、0.1 度。所以如果想旋转相对精确的角度，要把鼠标放在离图形中心相对远的位置。

● 旋转图形到特定的角度：

1. 选中要旋转的图形；
2. 在“开始”菜单>“翻转”，点击“旋转”或“镜像”；
3. 在“旋转”中输入需要旋转的角度；



替换图形

如果想要替换图形为另一种形状，可以按照以下步骤操作：

1. 右键单击该图形，在浮动菜单中点击“替换形状”，然后选择所需的其他形状。
2. 在“开始”菜单中，选择“工具”选项，单击按钮打开子菜单。

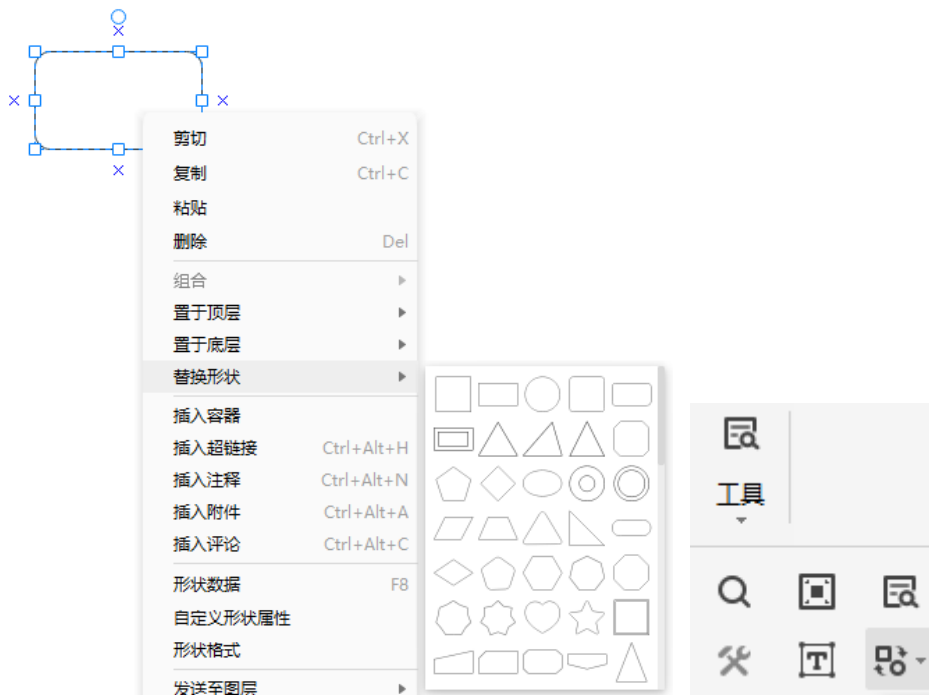

复制图形

(Ctrl+C)

通过如下操作，可以复制图形：

1. 选中图形；
2. 同时按住 CTRL 键，拖动图形到想要的复制的位置；
3. 松开鼠标；

或者点击“开始”菜单中的“复制”按钮；

保护图形

这项功能可以锁定选中的图形，防止被更改。例如：控制点上的锁，意味着防止用户通过使用控制点来调整形状的大小。

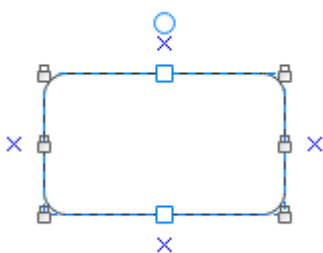

选中图形，在“开始”菜单>“样式”选项中，找到“保护”按钮，然后选择要应用的保护选项。在下拉菜单上，最后一个选项代表着“全部解锁”。

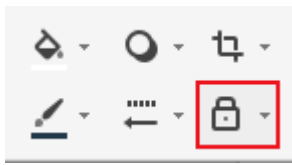

- 单击“宽度”以锁定图形的宽度，对于直线等一维图形，也可以通过锁定来防止旋转。
- 单击“高度”以锁定图形的高度，并且对一维图形无效。
- 单击“纵横比”，锁定宽高比例关系。
- 单击“水平位置”以锁定图形的水平位置以防移动。
- 单击“垂直位置”以锁定图形的垂直位置以防移动。
- 单击“旋转”可以锁定图形防止它旋转。对于直线等一维图形，必须同时锁定宽度才可以。
- 单击“起点”，将一维图形的起点锁定在特定位置。
- 单击“终点”，将一维图形的端点锁定在特定位置。
- 单击“取消组合”可锁定已组合的图形，以防止被“组合”工具取消组合。
- 单击“编辑文本”，可以将图形锁定为不可编辑状态。
- 单击“保护选中”，锁定图形防止被选中。
- 单击“保护删除”，锁定图形防止被删除。
- 单击“阻止连接”，锁定图形防止被连接。
- 单击“格式”，锁定图形的格式防止更改。
- 单击“保护组合格式”，锁定图形的格式，防止在更改组格式时更改图形。
- 单击“保护组合填充”，锁定图形填充，以防止在更改组填充时更改图形。
- 单击“保护主题”，锁定图形防止更改其现有主题。
- 单击“边缘拾取”，锁定图形的轮廓线。

当想要取消所有保护选项时，只需选中下拉菜单上的最后一项即可。

改变图形布局

重新排列图形重叠的位置

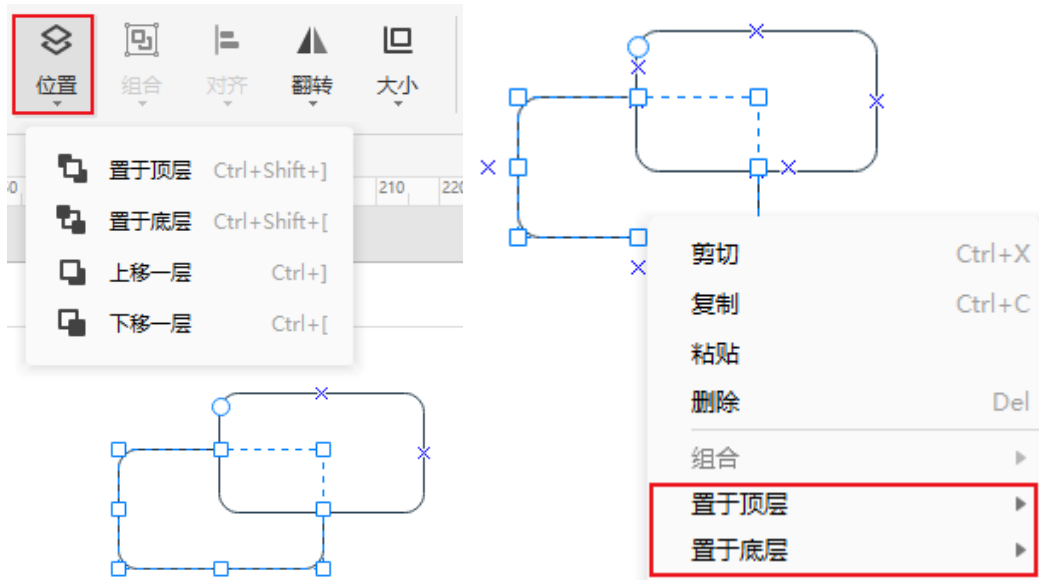

将所选图形上移一个图层，可以通过如下操作：

- 进入“开始”菜单 > “位置”，单击“上移一层”；
- 按 **Ctrl +]**（右括号）；
- 在浮动菜单中，单击“置于顶层” > “上移一层”；

将所选图形下移一个图层，可以通过如下操作：

- 进入“开始”菜单 > “位置”，单击“下移一层”；
- 按 **Ctrl + [**（左括号）。
- 在浮动菜单中，单击“置于底层” > “下移一层”；

将所选图形移动到所有图形之前，可以通过如下操作：

- 进入“开始”菜单 > “位置”，单击“置于顶层”；
- 按 **Ctrl + Shift +]**（右括号）。
- 在浮动菜单中，单击“置于顶层” > “置于顶层”；

将所选图形移动到所有图形之后，可以通过如下操作：

- 进入“开始”菜单 > “位置”，单击“置于底层”；
- 按 **Ctrl + Shift + [**（左括号）。
- 在浮动菜单中，单击“置于底层” > “置于底层”；

对齐图形

要对齐两个或多个形状，可以通过如下操作：

1. 选中被参照的图形，按住 **CTRL** 按钮，点击需要进行对齐的图形；
2. 目标图形有较深红色的轮廓，你可以通过按 **TAB** 按钮来转换目标图形；
3. 在“开始”菜单中，选择“对齐”选项；
4. 选择你所需要的对齐方式。

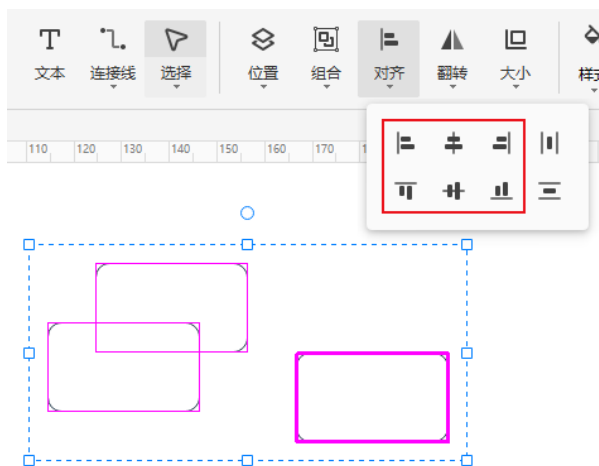

提示：以图形的最小边界框为单位进行对齐，对齐命令有时对连接线图形无效。

图形分布

1. 选择三个或更多的图形；
2. 在“开始”菜单 > “对齐”选项，；
3. 选择所需要的分布选项；



- 对于“垂直等间距”，边界的界定是从图形的顶部到底部。
- 对于“水平等间距”，边界的界定是从图形的最左到最右。

提示：以图形的最小边界框为单位进行分布。

对齐命令有时对连接线图形无效。

组合和取消组合

(Ctrl +G; Ctrl+Shift+U)

组合图形

全选需要组合的图形（两个或多个）：

1. 在“开始”菜单>“组合”栏，点击“组合”（或按 Ctrl + G）；
2. 右键单击图形，然后在浮动菜单中单击“组合”；

取消组合

选中需要取消组合的图形：

1. 在“开始”菜单>“组合”栏，点击“取消组合”（或按 Ctrl + Shift + U）；
2. 右键单击图形，然后在浮动菜单中单击“取消组合”；

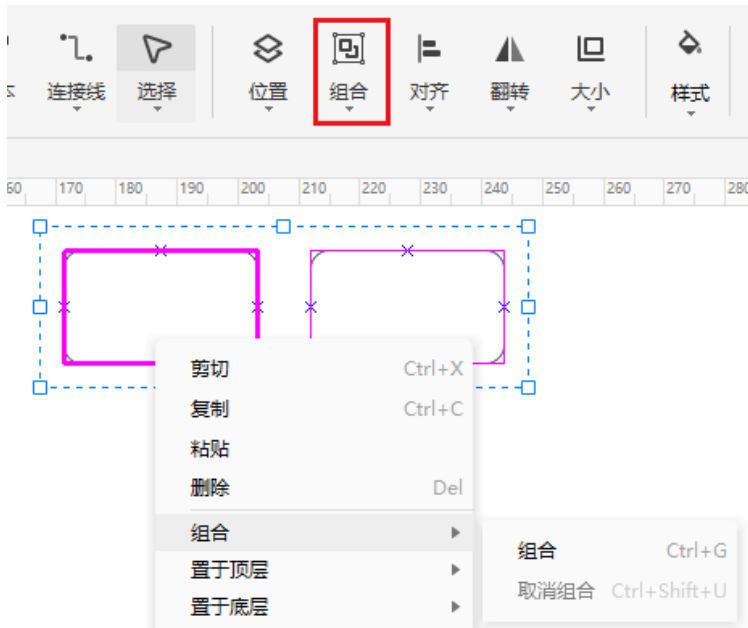

同大小



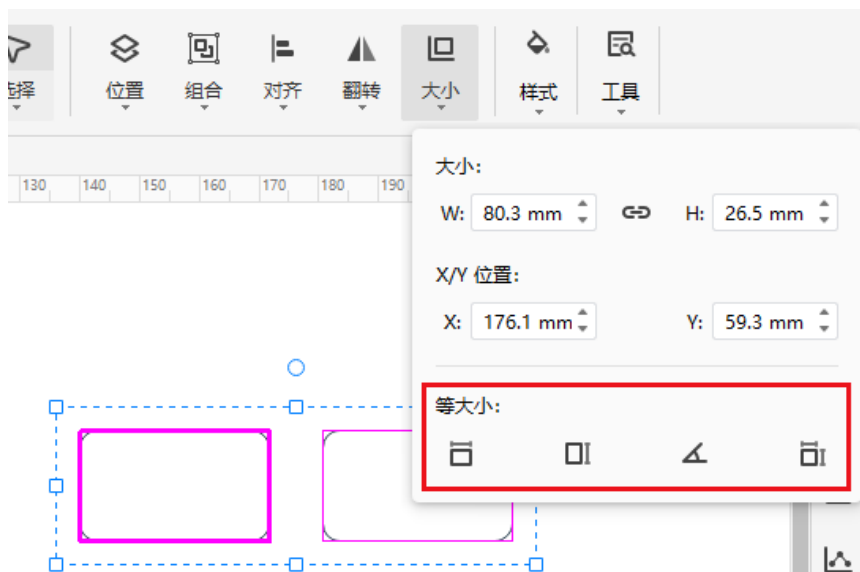

(Ctrl+Shift+Z)

把图形变成相同大小、宽度、高度，或者和目标图形同样角度，可以通过以下操作：

1. 选中两个或多个图形；
2. 目标图形有粗体的红色轮廓，可以通过按 **TAB** 按钮来切换目标图形。
3. 在“开始”菜单>“大小”，你可以看到“等大小”选项



4. 选择所需要的选项：

- 选择弹出菜单中的“等宽” ，使图形和目标图形有相同宽度。
- 选择弹出菜单中的“等高” ，使图形和目标图形有相同高度。
- 选择弹出菜单中的“相同角度” ，使得图形和目标图形有同样的角度。
- 选择弹出菜单中的“相同大小” ，使得图形和目标图形有同样大小。

提示：“相同大小”命令不能作用于连接线。

居中

把图形移到绘图页中间，可以通过如下操作：

1. **CTRL+A** 键全选图形；
2. 在“开始”菜单>“工具”栏，点击“居中”按钮；



3. 如果只有一个图形，那么该图形将移动到绘图页中心；
4. 如果有多个图形，这些形状将作为一个组合，并且该组的中心点将移动到绘图页的中心。

第三章：基本工具

图形绘制工具

点击“开始”菜单 > “形状”，有用于绘制基本形状的快速工具。



单击“矩形工具”，光标将变为⁺□。在画布上拖动光标以绘制不同大小的矩形图形。

单击“椭圆工具”，光标将变为⁺○。在画布上拖动光标以绘制椭圆或圆形图形。当您尝试使用椭圆形工具绘制圆时，形状上将有一条虚线对角线，一旦释放鼠标，便完成了一个圆。

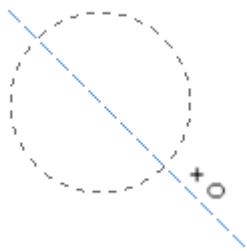

单击“线条工具”，光标将变为⁺／，拖动光标在绘图页上画一条线。默认情况下，该线条的末尾会有一个箭头，您可以在右侧属性栏的“样式”窗格中，更改线条的样式。

单击“贝塞尔曲线工具”，光标将变为⁺~，拖动光标以绘制曲线图形。默认情况下，该曲线的末尾会有一个箭头。您可以拖动曲线的端点以更改其位置或方向。黄色正方形用于更改曲线的弧度。

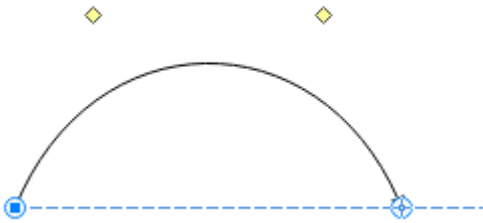

提示：

1. 如果要移动或调整形状，请单击菜单栏上的“选择”，先将光标变成箭头。
2. 要切换到连续绘图模式，请按 **F4** 键，然后单击“形状”按钮。可以看到光标已准备好进行绘制，并且除非再次按 **F4** 键，否则不会切换回箭头。

文本框绘制工具

文本工具

当需要在画布上，添加一个纯文本图形时，可以：

1. 点击“开始”菜单中，选择“文本”工具按钮，或按 **Ctrl + 2** ；

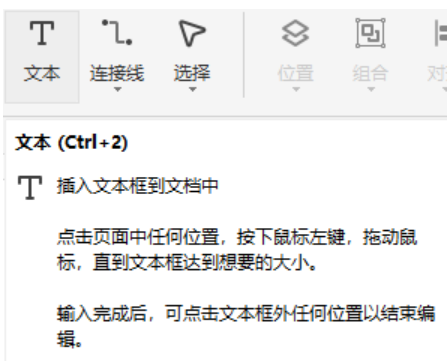

2. 此时的光标将变为  ；
3. 在画布上点击并拖动鼠标，直到文本框大小满意时，松开鼠标；
4. 在文本框中输入文本，
5. 写完文本，点击文本框外的任意地方；

技巧：

1. 删除纯文本图形，先用选择工具选中图形，再点击 **DELETE** 键进行删除。
2. 当输入文本时，如果视图尺寸小于 **100%**，软件会自动放大成 **100%**

在图形中输入文本：

选中图形，输入文本。

完成输入时，点击图形外的地方。

技巧：

也可采用如下方法：

1. 双击图形，然后输入文本；
2. 光标切换到“**文本**”工具上，然后再单击图形输入文本；

若要选择所有文本框，请右键单击画布，然后在浮动菜单上选择“**选择所有文本**”。

文本调整工具

要调整画布上的文本框（文本框：当在文本工具下点击图形，或者在选择工具下选中图形，图形当中就会出现输入文本的区域。），您可以：

1. 点击“**开始**”菜单 > “**工具**”选项，然后单击“**文本框调整工具**”。



2. 单击文本框或具有文本框的图形。轮廓将显示红色控制点，您可以拖动它们来更改框的大小并移动框的位置。

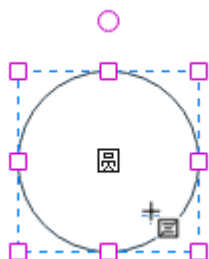

3. 拖动旋转控制点以旋转整个文本框。当光标位于旋转控制点上时，它将变为圆形箭头。

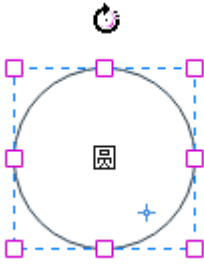

注意：如果文本需要输入在图形组中，那么点击选中图形组，然后点击选择需要输入文本的图形。

4. 移动图形的文本框：当把鼠标放在文本内容上时，光标会变成四个方向的箭头，这时拖动鼠标，文本块可以单独移动。

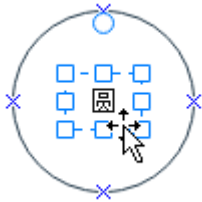

文本框仍属于图形的一部分，尽管它可以全部移到图形的外面，但仍然可以和图形一起进行旋转，改变大小，并且不改变它和图形的相对位置。可以通过拖动选择控点来改变文本框的大小。

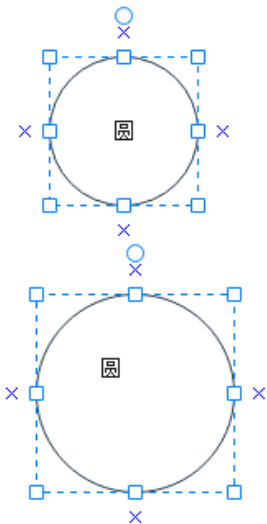

5. 删除图形的文本框，点击键盘上的 Delete 键。

连接线工具

添加连接线

亿图中有 3 种不同类型的连接线，分别是（直角）**连接线**、**曲线连接线**和**直线连接线**。

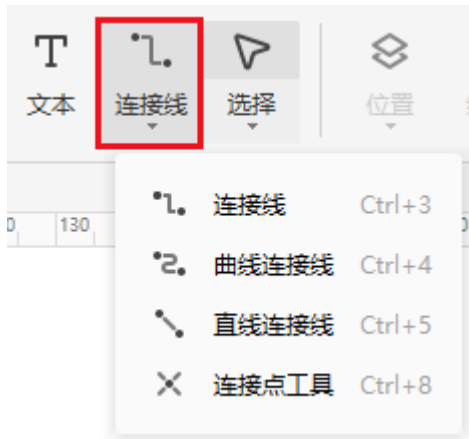

有两种连接点 - 预设连接点和浮动连接点，两者均可用于从图形绘制连接线。但是预设连接点是固定的，而浮动连接点的位置在图形轮廓上是可变的。

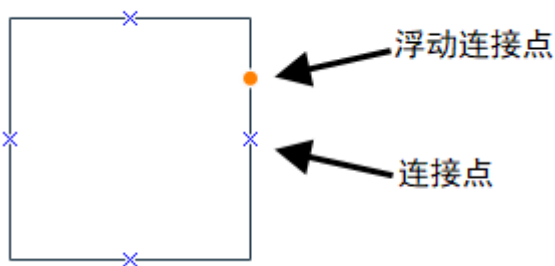

连接点是图形上的特殊点，您可以将连接线和图形“粘贴”到一起。当使用连接线，移动连接一个图形和另一个图形时，该线将自动调整其角度来保持两个连接点之间的连接。

(连接图形的动图)

● 在图形之间添加**连接线**，请按照以下步骤操作：

1. 找到要在其中绘制连接线的连接点。
2. 将光标放在其上方，然后连接点和光标将如下所示。

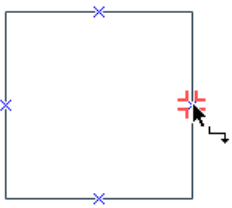

3. 拖动鼠标以绘制连接线。您可以通过移动线上的控制点来更改连接线的方向或位置。

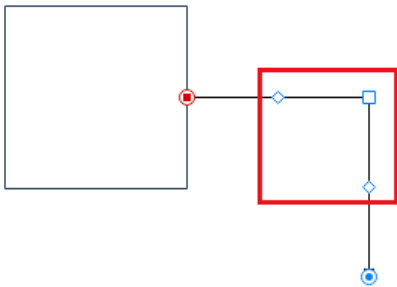

提示：默认连接线为直角，如果要绘制其他类型的连接线，则可以单击“**连接线**”按钮，然后选择要使用的连接线类型。

- 要选择所有连接线，请右键单击画布，在浮动菜单上选择“**选择所有连接线**”。



- 隐藏图形的所有连接点，请取消选中“**视图**”菜单下的“**显示连接点**”。完成操作后，除非单击功能区上的“**连接线**”按钮，否则将看不到预设和浮动连接点。

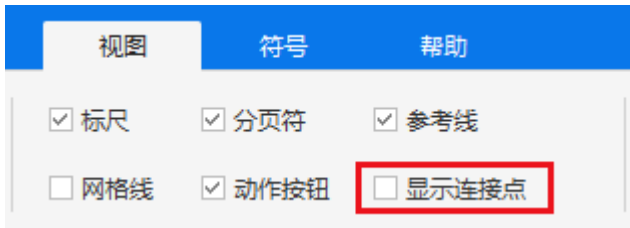

直角连接线

(Ctrl + 3)

在“开始”菜单的“连接线”栏中，点击“连接线”。

创建智能的连接线需要将光标放在图形的连接点上。

连接线放上的时候连接点会出现红色的小方块。

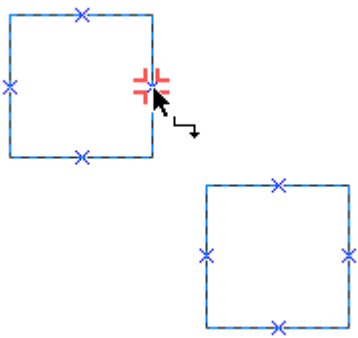

把连接线的端点和图形的连接点连在一起：拖动连接线的端点到图形的连接点，直到连接点出现红色的小方块，松开鼠标。

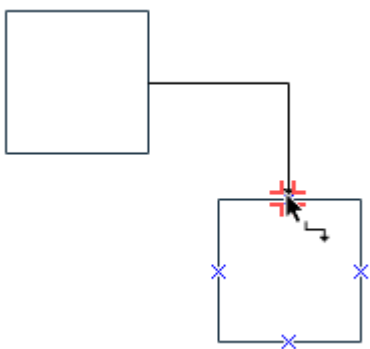

● 调整连接线

1. 选择连接线
2. 拖动操控点或者根据需要调整连接线的路径

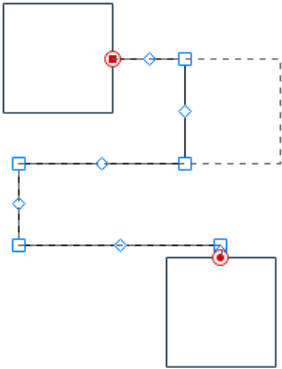

一旦调整了连接线，连接线会自动由自由重排模式转换成从不重排模式。

曲线连接线

(Ctrl + 4)

在“开始”菜单“**连接线**”栏里，选择“**曲线连接线**”工具

创建曲线连接线：将光标放在图形的任何一个连接点上，连接点会变成红色小方块。

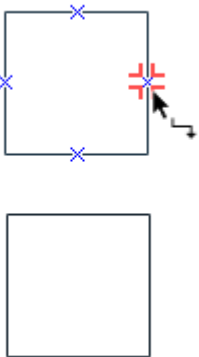

将连接线的端点和图形的连接点相连接：拖动连接线端点到图形的一个连接点直到小红方块出现，松开鼠标。

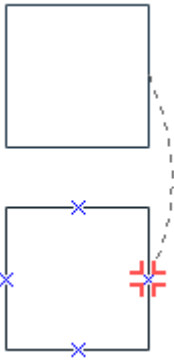

● 调整连接线

1. 选择连接线。
2. 拖动控制点或者根据需要调整连接线的路径。

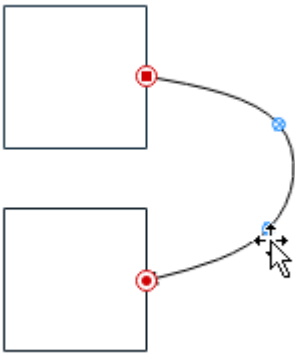

一旦调整了连接线，连接线会自动由自由重排模式转换成从不重排模式。

直线连接线

(Ctrl +5)

在“开始”菜单中，点击“**连接线**”工具下面的箭头，再选择“**直线连接线**”。

- **创建直线连接线**：可以把光标放在图形的任何一个连接点上，连接点就会变成红色小方块。



将连接线的端点和图形的连接点相连接：拖动连接线端点到图形的一个连接点直到红色小方块出现，松开鼠标。

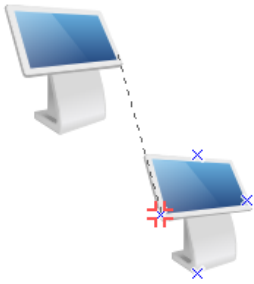

● 调整连接线

1. 选中连接线
2. 拖动控制点或者根据需要调整连接线的路径。

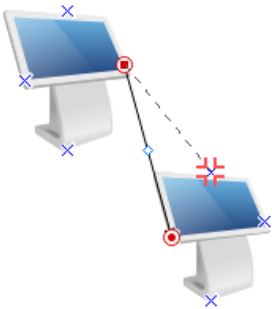

一旦调整了连接线，连接线会自动由自由重排模式转换成从不重排模式。

连接点工具

添加、移动或者删除连接点

(Ctrl + 8)

连接点是图形上特殊的点，它可以把连接线和图形连接在一起。它的形状是蓝色的 x。当你把连接线连在图形的连接点上时，他们就一直相连，尽管图形移动，也不会断开。所以当需要连接线和图形一直保持连接时，则需要把线连在连接点上。

● 添加连接点

1. 选择一个图形；
2. 单击“**连接线**”下拉菜单上的“**连接点工具**”；
3. 选中要添加新连接点的位置；
4. 单击以再次选择图形，然后查看其外观；

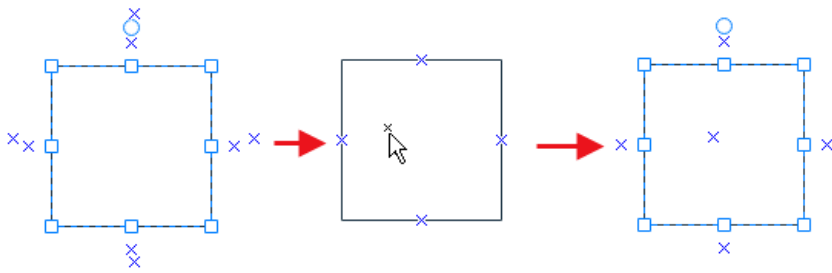

注意：添加新的连接点前确定图形已经被选中。选中的图形有蓝色的虚线边框。连接点只能建立在被选中的图形上。

• 删除连接点

1. 单击“连接点工具”。
2. 点击要删除的连接点（它会变为枚红色）。
3. 按 **DELETE** 键删除。

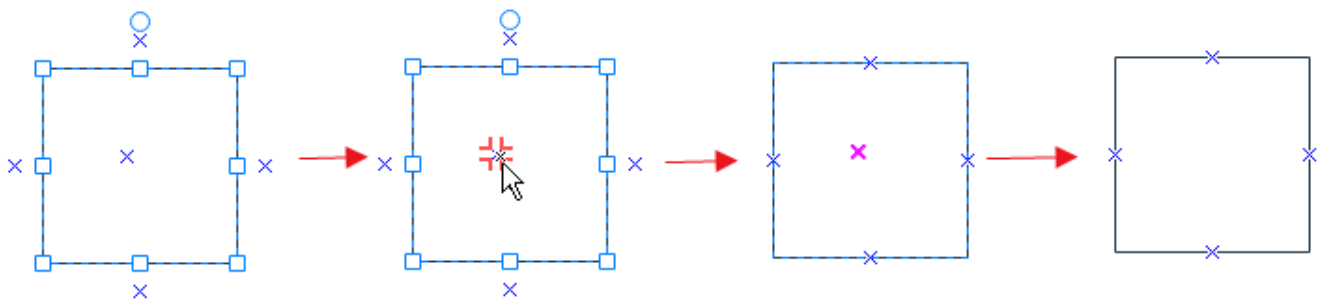

• 移动连接点

1. 单击“连接点工具”；
2. 选中要移动的连接点（会变成枚红色）；
3. 按下鼠标左键，然后将连接点移至所需位置；
4. 松开鼠标，连接点已移动到该位置。

技巧：若移动连接点的同时按住 **CTRL** 键，松开鼠标时，选中的连接点会被复制。

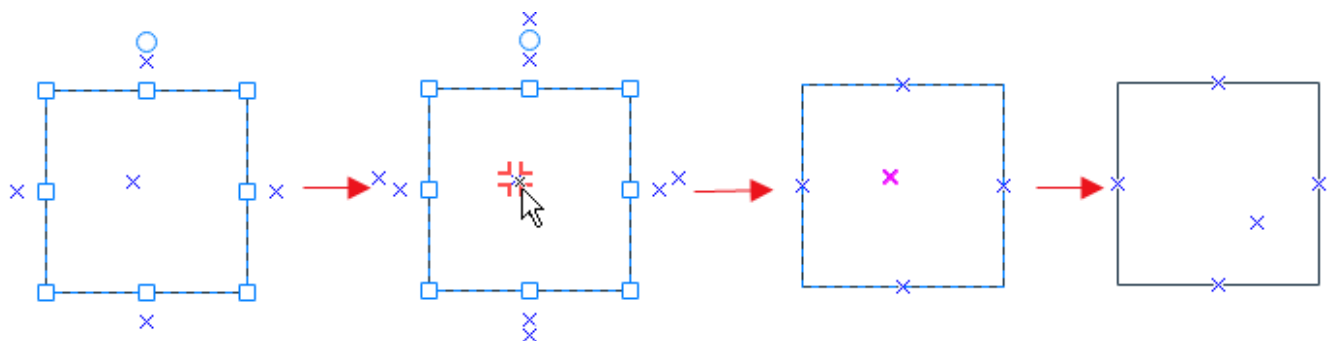

裁剪画布

用亿图可以裁剪你的绘图，并保存为图形文件。

如下图点击“开始”菜单>“样式”栏中的“截图屏幕”按钮

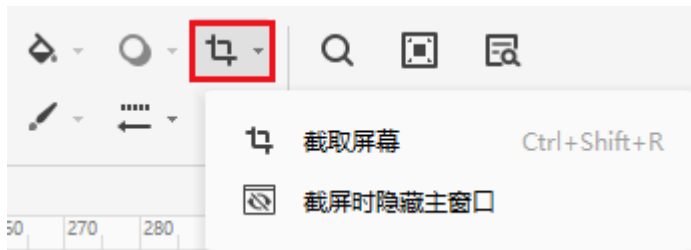

可以从绘图的任意位置开始点击，按住左键拖动鼠标到想要的位置。

松开鼠标，截取的图片就建立了。除了剪裁的部分外其余部分会变成灰色。可以任意移动截取的区域和调整截取对象的大小。

点击回车键或者双击截取图片，会弹出另存为的对话框。

您需要命名图片，并选择图片格式和储存位置。

点击**保存**。

第四章：设置形状格式

填充

填充是指填充图形或线内部的颜色，您可以通过以下方式改变图形的填充颜色：

- 在“开始”菜单中，选择“填充”按钮，选择所需的填充选项。

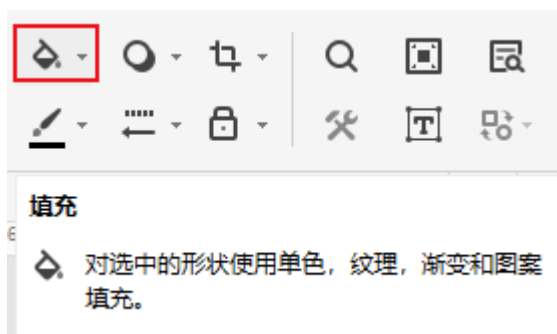

- 在右侧“属性栏”中，单击“样式”选项，打开“填充”面板。（可以通过“开始”菜单上的“填充”按钮>“选项...”，打开“填充”面板）



- 鼠标右键点击图形，选择“设置形状格式”选项，打开“填充”面板。

无填充

创建一个透明或者不带颜色的图形，或者把已有图形的填充颜色去掉，可以点击此选项。

- 在“开始”菜单中，选择“填充”按钮，然后选择“无填充”。

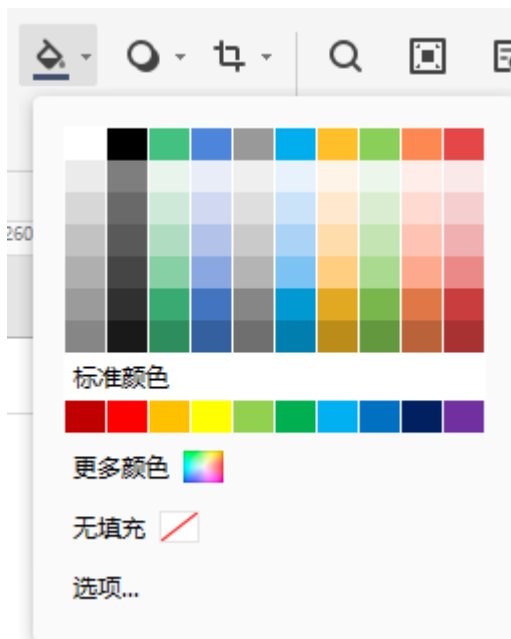

- 在右侧“属性栏”的“填充”面板中，选择“无填充”。

选择“无填充”时，图形的填充颜色将与背景颜色相同，以便图形可以融合到背景中。

单色填充

为图形填入单个颜色，或者改变其透明度，可以点击此选项。

- 在“填充”面板，选择“单色填充”选项。
- 在“开始”菜单中，选择“填充”按钮，然后在下拉菜单上选择预设颜色。如果找不到所需的内容，请单击选项...，跳转到“样式”中的“填充”面板。

在“样式”填充面板的窗格下有一系列颜色选项，可以修改图形的填充颜色。

- 颜色：单击“颜色”选项，菜单上将显示主题颜色、标准颜色和更多颜色。



您可以从前两个颜色标签中快速选择想要的颜色。

如果想要改变的颜色不在**主题颜色**（在一个文件中所采用的一系列颜色；主题颜色、主题字和主题效果构成一个主题）和**标准颜色**标签中，点击颜色框底部的“**更多颜色**”，可以选择颜色框中自定义自己喜欢的颜色。



- **阴影/色调**：从颜色框中选择一种颜色后，**阴影/色调值**将相应更改。值越高（从 0 - 100%），所选颜色越淡；值越低（从 0 - 100%），则所选颜色越深。您可以移动“**阴影/色调**”滑块或在数字框中输入数字以更改值。
- **透明度**：要设置图像的透明度，可以滑动选择透明度或在数字框中直接输入数字，以将透明度百分比从 0（完全不透明或默认设置）更改为 100%（完全透明）。

渐变填充

添加渐变色（颜色或阴影的逐渐变化，通常是从一种颜色渐变到另一种颜色，或者是同一种颜色的变深或变浅）在图形中填充渐变色，点击此按钮。

在图形中设置渐变色填充，先选中图形，然后在“样式”面板的“填充”中选择“渐变填充”。



在“样式”面板的“渐变填充”中，有一系列选项可以修改渐变填充：

- **类型**：设置渐变的方式，渐变填充类型的选项包括“线性”、“放射”和“矩形”。当您选择其他类型时，下方选项将相应更改。
- **方向**：指颜色或者阴影渐变的方向。点击“方向”，在列表中根据需要进行选择，呈现的效果受渐变类型的影响。
- **角度**：设置渐变颜色在图形内的旋转角度，可以上下按钮选择数值或直接输入数据。此项仅在“类型”中设置为“线性”时才可进行操作。
- **渐变光圈**：更改渐变光圈的位置、颜色、阴影/色调和透明度来设置渐变，但一次只能设置一个渐变光圈。要添加渐变光圈，请单击“+”号图标。要删除光圈，请单击“×”号图标。



- “渐变填充”中的“颜色”、“阴影/色调”和“透明度”设置用于修改渐变光圈，而不是用于图形的整体填充。

提示：渐变光圈用于创建非线性的渐变。

比如，要建立一个从红色到绿色再到蓝色的渐变，需要添加三个渐变光圈，每个光圈设置一种颜色。或者说，如果只想在图形的一个角落设置渐变，你需要用渐变光圈把渐变变成非线性。

渐变填充可以由很多渐变光圈组成。但是一次只能对一个渐变光圈进行设置。从光圈列表内先选择你要编辑的光圈，然后在下面设置位置、颜色和透明度。

图案填充

设置图形为图案填充，请先选中图形，然后在“样式”面板的“填充”窗格中选择“图案填充”。



在“样式”面板的“填充”窗格里，有一系列选项可以修图案填充颜色：

- **图案填充：**在图形的下拉菜单中选择所需的图案进行填充。

- **前景**：选择图形的前景颜色，通过调整**阴影/色调值**和**透明度值**来进行更改。
- **背景**：选择图形的背景颜色，通过调整**阴影/色调值**和**透明度值**来进行更改。

图片或纹理填充

可以通过此选项为图形填充图片或纹理，先选中图形，然后在“**样式**”面板的“**填充**”窗格中选择“**图片或纹理填充**”。



纹理：点击此按钮可以选择软件内置的纹理进行填充。

可以一次将各种不同类型的预设纹理应用于该图形，或者插入自己的图片作为自定义纹理填充样式。

线条颜色、样式和线宽

可以通过改变线条的颜色、样式和线宽来改变线条的外观：

1. 先选中线条。
2. 若需同时编辑多条线，先选择一条，按住 **CTRL** 键，再继续选择其他的线。
3. 在“**开始**”菜单中，单击“**线条**”，然后选择所需的填充选项。

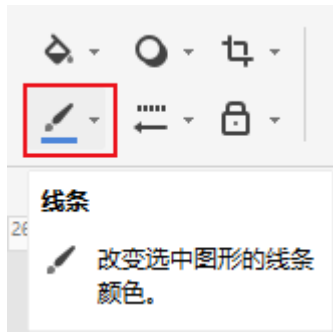

4. 在右侧属性栏中，单击“**样式**”图标以打开“**线**”面板。

改变线条颜色

● 无边框

想要将线条设置为“**无边框**”（无线条颜色），先选中需要改变的线条或图形，然后：

1. 点击“**开始**”菜单上的“**线条**”按钮，选择“**无边框**”。

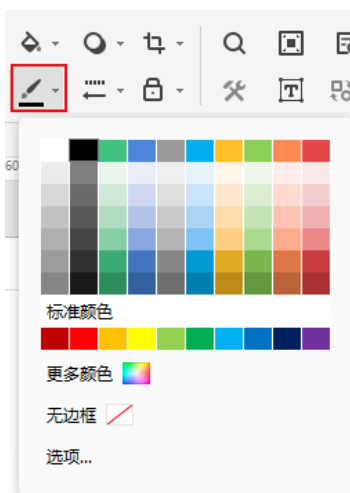

2. 在右侧属性栏中点击“**样式**”图标，打开“**线条**”面板，选择“**无线条**”

如果选择了无边框，则图形的轮廓线将消失。

● 实线

要设置实线，请选中线条或形状，然后打开画布右侧属性栏中的“**样式**” > “**线条**” 窗格。

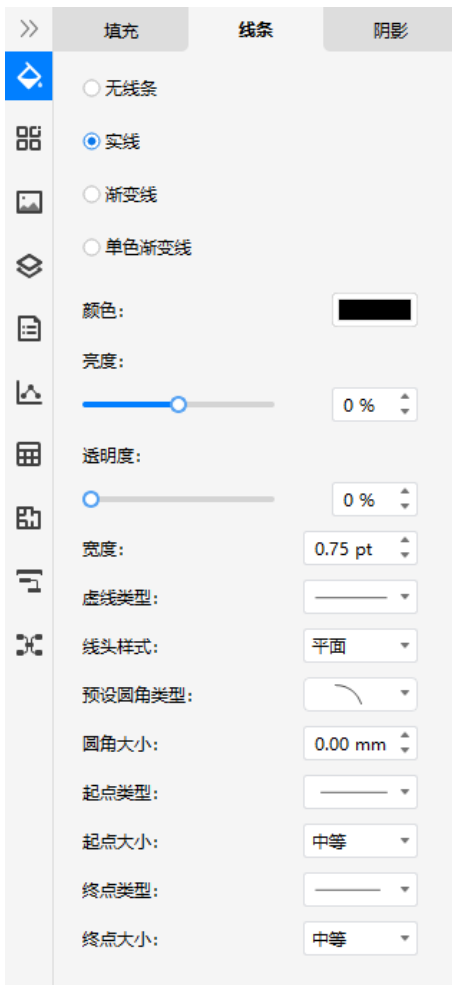

在“样式” > “线条”面板中，选择“实线”后有一系列选项可以修改：

- ✧ **颜色：**单击“颜色”选项，或单击“开始”菜单上的“线条”按钮，将在选项菜单上看到“主题颜色”、“标准颜色”和“更多颜色”。您可以从前两个颜色标签中快速选择所需的颜色。或者单击“更多颜色”，在弹出窗口中找到自定义颜色。
- ✧ **阴影/色调：**从颜色菜单中选择一种颜色后，阴影/色调值将相应更改。值越高（从0-100%），所选颜色越淡；值越低（从0-100%），则所选颜色越深。您可以滑动修改“阴影/色调”或在数字框中输入数字以更改值。
- ✧ **透明度：**要设置图形的透明度，请滑动选择透明度或在数字框中输入数字，可将透明度百分比从0（完全不透明，默认设置）更改为100%（完全透明）。
- ✧ **宽度：**输入数字或单击数字框中的三角形箭头以更改所选线条或形状轮廓的粗细。
- ✧ **虚线类型：**为选定的线条或形状轮廓选择所需的线条类型。
- ✧ **线头样式：**为选定的线条或形状轮廓选择所需的线头类型。
- ✧ **预设圆角类型：**为选定的线条或形状轮廓选择所需的圆角类型。
- ✧ **圆角大小：**为选定的线条或形状轮廓选择所需的圆角尺寸。
- ✧ **起点/终点类型：**为所选线选择所需的起点/终点类型。
- ✧ **起点/终点大小：**为所选线选择所需的起点/终点尺寸。

● 渐变线

要设置渐变线，请选中该线或形状，然后打开画布右侧的“样式（线）”窗格。

在“线”窗格的“渐变线”下方，有一系列选项可以修改渐变线。如果要查找如何自定义这些选项的方法，请参阅**渐变填充**和**实线**。

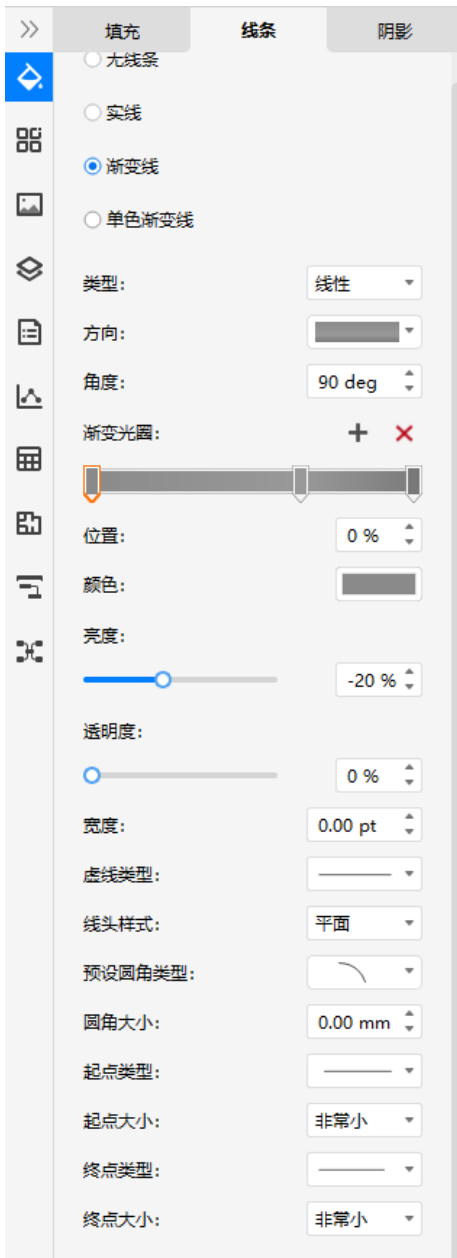

改变线条样式

要快速修改线条样式，请选定线条，然后单击“开始”菜单上的“线条样式”按钮。

- 您可以更改线的线宽、箭头样式、箭头大小、圆角大小和线条类型；
- 转换所选连接线的连接线样式；
- 更改交叉连接线的跳转方向和样式；

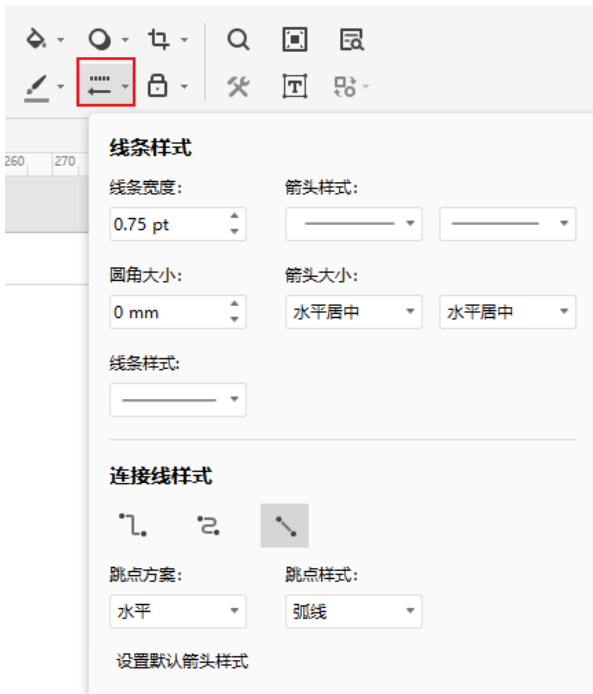

阴影

此功能可以改变阴影的颜色、效果和偏移。请按如下方法进行操作：

1. 在“开始”菜单“样式”栏中，点击“阴影”按钮，在下拉菜单中选择软件内置的阴影样式。



2. 在右侧“属性栏”，点击“样式”图标，打开阴影面板。

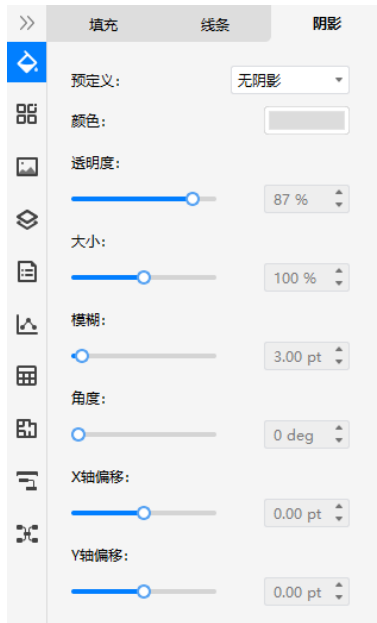

在“样式（阴影）”面板上有一系列设置选项：

预定义

为所选形状选择所需的阴影样式（“外部”、“内部”和“透视”）或“无阴影”。

颜色

为阴影选择颜色，点击“阴影”面板中的“颜色”，点击所需要的颜色。如果需要选择主题颜色之外的颜色，点击“更多颜色”，可以在“标准”标签下选择标准颜色，也可以在“定制”标签下自定义自己喜欢的颜色。

透明度

设置阴影透明的程度。左右滑动鼠标选择透明度，或者直接在滑动器右边的方格里输入一个数值。透明度的范围从 0（完全不透明或默认设置）到 100（完全透明）。

大小

设置阴影相对于原始对象的大小（对象包括表格、图表、图形、公式或者其他形式的信息。建立在同一个应用中的对象，比如电子表格，还有链接或者植入在另一个应用中的对象叫做 OLE 对象）。鼠标移动滑动器进行选择，或者在滑动器右边的方格中输入数值。

模糊

设置阴影的模糊半径，鼠标移动滑动器进行选择，或者直接在滑动器右边的方格中输入数值。半径越大，形状越模糊或“模糊”。

角度

设置阴影形成的角度：鼠标移动滑动器进行选择，或者直接在滑动器右边的方格中输入数值。

X 轴偏移和 Y 轴偏移

设置阴影和原对象之间的距离，鼠标移动滑动器进行选择，或者直接在滑动器右边的方格中输入数值。通过同时使用“角度”和“偏移”选项，可以将阴影放置在相对于形状的任何位置。

主题

可以通过应用文件主题快速并且简单地设置整个文件的效果，并使其看起来专业又时尚（主题：通过颜色、字体和图形的设置使文件呈现出全套的统一设计风格）。一个文件的主题是格式的全套设置，包括主题颜色、主题字体（包括标题和正文的字体）、主题效果（包括线条和填充效果）。

亿图提供了一些预先定义的文件主题，也可以通过自定义已有的文件主题来创建自己的新主题，并保存为自定义文件主题。

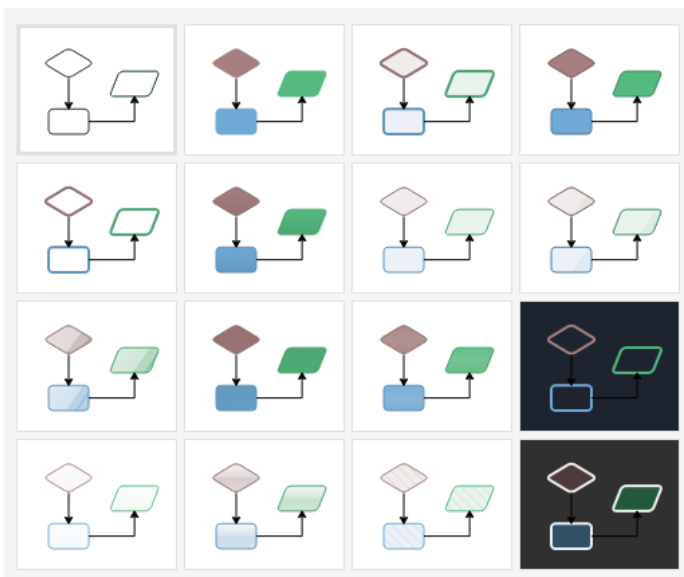

文件主题

● 应用主题

对于一个应用亿图的默认主题的文件，可以改变成其他的预先定义的主题，或自定义的主题。文件主题的改变会直接影响到文件里内容的样式。

要更改图形的主题，请选中图形，然后单击右侧属性栏上的“主题”图标，打开“主题”窗格。

技巧：只有在已经建立一个或多个自定义主题的情况下才可以应用自定义主题。



● 自定义文件主题

自定义文件主题，首先改变颜色、字体、线条和填充效果。改变的部分马上可以应用于目前操作的文件。如果想把改变的主题应用于新文件，你可以点击“保存当前主题”，下次再开启软件，此自定义文件主题会出现在主题栏内。具体操作方法：

1. 选择内置的配色方案、字体样式和连接线样式；
2. 在缩略图中查看结果，单击“保存主题”并编辑主题名称；
3. 新主题显示在主题列表中，您可以删除或重命名。

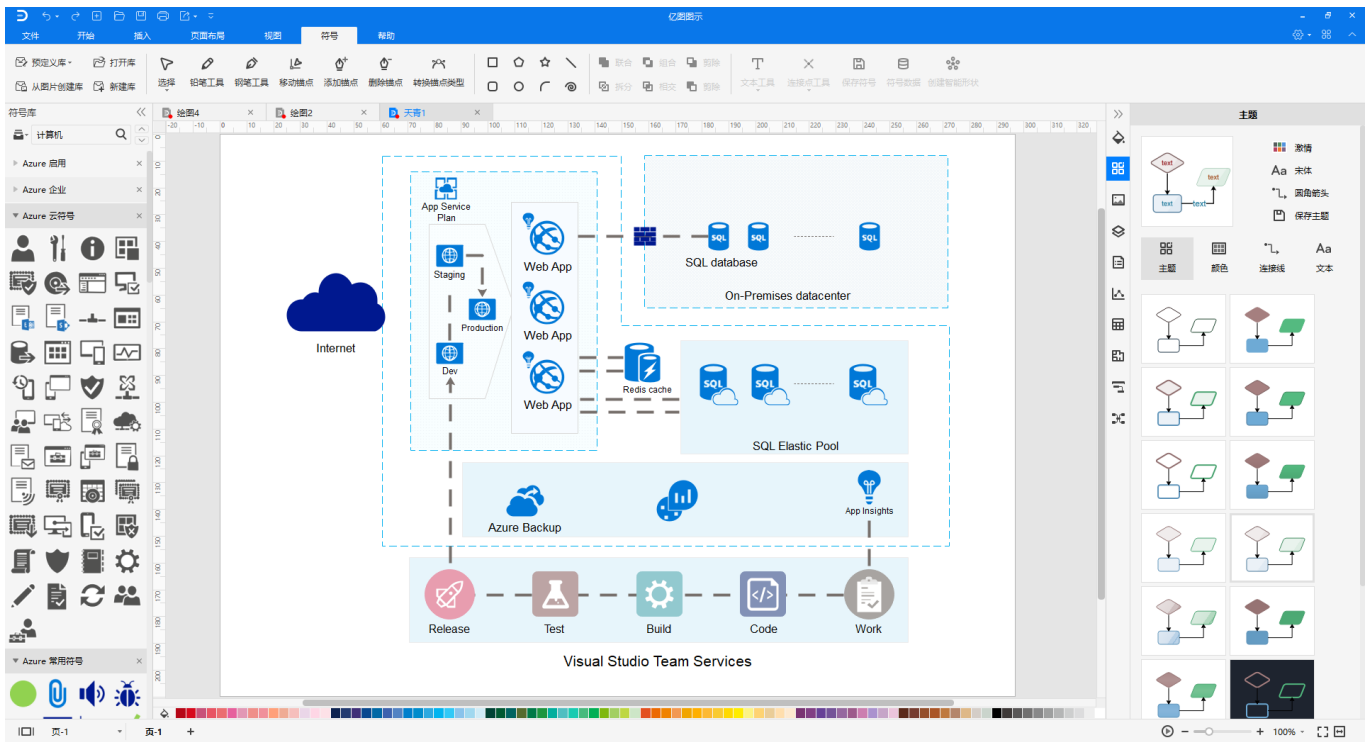

主题颜色

更改图形的主题颜色，请先选定图形，然后可以：

1. 点击“主题”图标，打开“主题”面板；
2. 单击颜色选项，然后在形状的主题颜色列表中选择所需的内置主题颜色方案。

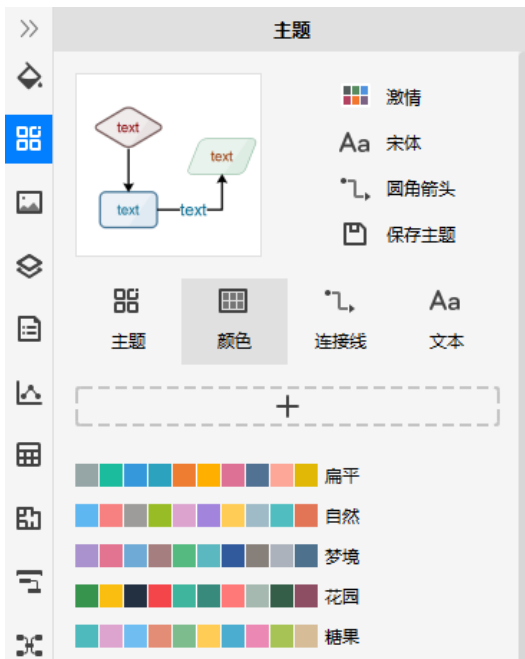

● 自定义主题颜色

要创建自己的主题颜色，可以：

1. 单击主题颜色列表上方的加号图标；
2. 通过单击每个重点并选择自定义颜色来自定义主题颜色方案。



3. 选择所有需要的颜色后，输入名称，然后单击“确定”，颜色方案将出现在主题颜色列表上。

主题连接线

想要改变图形的主题连接线，请选定连接线，然后可以：

1. 点击“主题”图标，打开主题面板；
2. 单击连接线选项，然后在图形的主题连接线列表中选择所需的内置主题连接线。

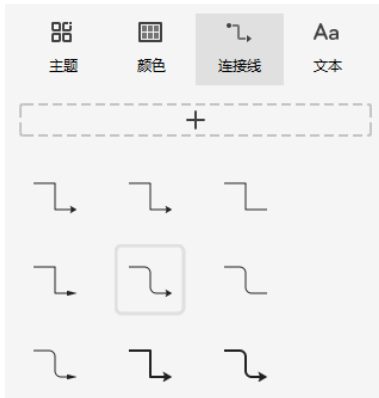

● 自定义主题连接线

要创建自己的主题连接线，可以：

1. 单击主题连接线列表上的加号图标；
2. 在“创建主题连接线”窗口中自定义自己的主题连接线样式；

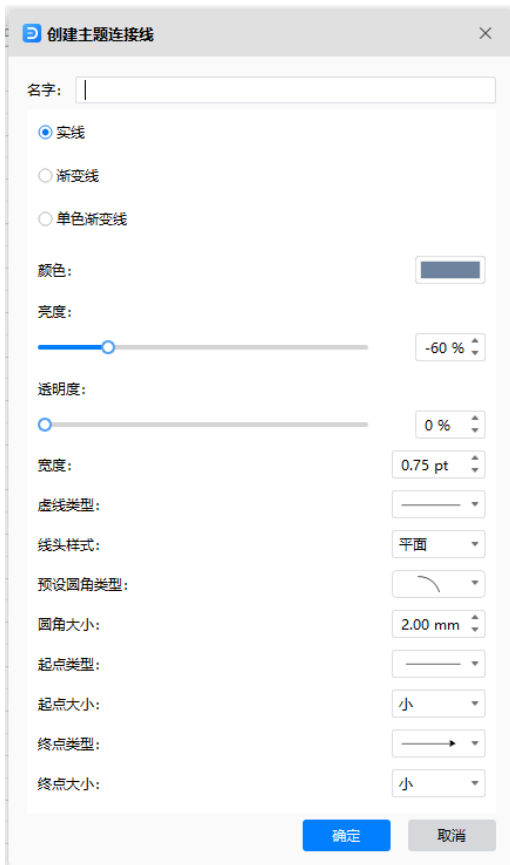

3. 设置线条样式后，输入名称，然后单击“确定”，自定义的连接线将出现在主题连接线列表上。

主题字体

更改文件的主题字体，请选择文本，然后可以：

1. 打开主题窗格；
2. 单击“文本”选项，然后在主题字体列表中选择所需的内置主题字体。



● 自定义主题字体

要添加自己的主题字体，您可以：

1. 单击主题字体列表上方的加号图标；
2. 在“创建字体主题”窗口中修改新的主题字体类型和大小；

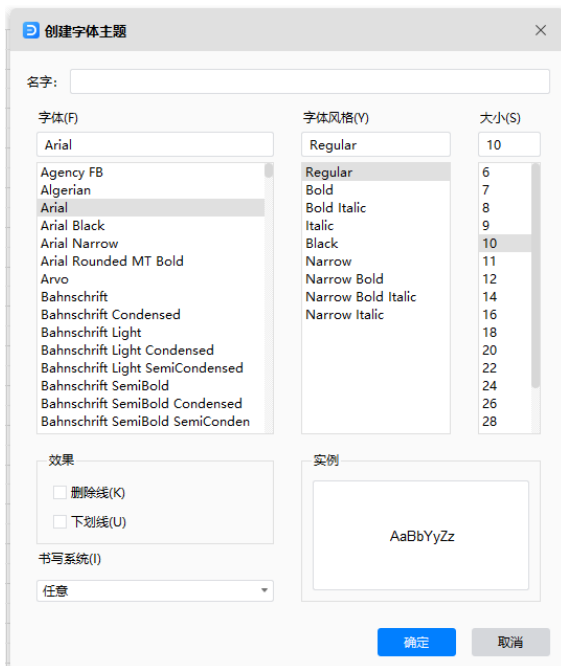

3. 输入新的字体名称，然后单击“确定”，新添加的字体将出现在字体列表中。

快速样式

快速样式：由一系列格式选项组成，使您可以一键更改图形的样式。

想要直接在图形上应用一个专业设计水准的快速样式，可以：

1. 选中一个想要应用快速样式的图形；
2. 在“开始”菜单中，找到折叠菜单；

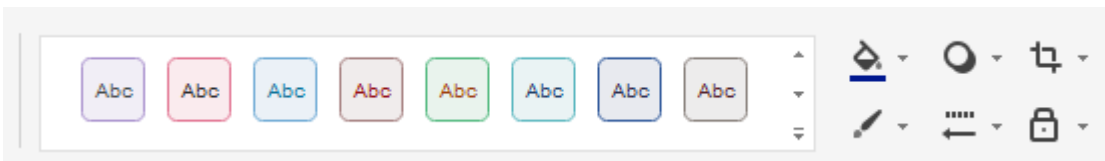

3. 打开折叠菜单，然后选择所需的快速样式。

当更改文件的主题时，菜单上显示的快速样式菜单将相应更改。

禁止某图形应用一个主题效果或颜色

1. 选中一个想要不被随意更改的图形；
2. 在“开始”菜单栏中，点击“保护”按钮；
3. 在“保护”按钮的下拉菜单中，选择“保护主题”或者“格式”。

文本

文本样式

1. 选择一个或者多个文本对象；
2. 切换到“开始”菜单的字体栏，点击“粗体”按钮设置粗体字；
3. 同样在字体栏中也可以设置文本字体类型、字体大小、对齐、项目编号、斜体、下划线、行间距、文本背景颜色以及文本颜色。



设置曲线文本

1. 选中一个纯文本框。
2. 在“开始”菜单的字体栏中，点击“曲线文本”按钮 。
3. 从下拉曲线文本样式表中选择一个曲线文本样式。
4. 通过拖动黄色控制点和指示线条来调整文本弯曲的方向和弧度。
5. 将鼠标点击旁边空白处，指示线条和控制点即会消失。

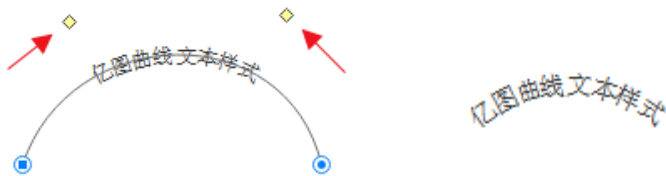

图片

插入图片

想要在亿图中插入一张图片，您可以：

1. 点开“插入”菜单>“图片”选项；



2. 直接按 **Ctrl + Alt + I** 键；
3. 点击右侧属性栏的“图片”图标，然后单击“插入图片”，从本地文件中插入图片；

提示：如果图像尺寸过大，将有一个小窗口供您决定是否压缩图像。

改变图片样式

如果需要改变图片样式，请选中该图片，然后单击右侧栏中的“图片”图标，打开“图片”面板，可以按预定义形状或者按任意形状裁剪图片。同时，还能调整图片的亮度、对比度和透明度等。



- **重新着色** : 通过重新着色，可以为图片添加各种滤镜效果，比如灰色调或者棕色调等，风格可以在列表中进行选择。



- **亮度**: 选中图片，左右滑动亮度条，或者直接在右侧输入数值。
- **对比度**: 选中图片，左右滑动对比度条，或者直接在右侧输入数值。
- **透明度**: 选中图片，左右滑动透明度条设置透明度，或者直接在右侧输入数值。

裁剪图片

1. **裁剪为预定义形状** : 使用预定义的形状框裁剪所选图像，可以去除不需要的区域。

2. **裁剪为自定义形状** ：在图像上放置自定义形状，选择形状和图像，然后单击按钮以获取具有特殊形状框的裁剪图像。



3. **去除图片的一部分** ：在图像上放置一个形状，选择两者，然后单击按钮，取出图像所覆盖的部分



4. **返回原始状态** ：单击此按钮可以恢复所选图片的原始状态。

表格

通过此功能可以在画布上插入表格：

1. 在“插入”菜单栏点击“表格”按钮，移动光标选择行数和列数。



2. 如果表大于 8*10，请单击“插入表格”，打开“插入表格”窗口，或直接按 Ctrl + Alt + T。
3. 在弹出的“插入表格”窗口中，输入所需的行数和列数。

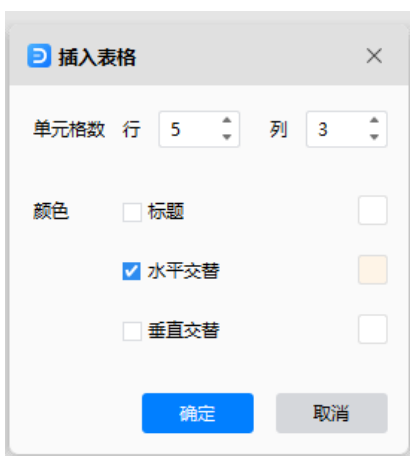

4. 如果想要分别在标题、行、列上设置不同颜色时，请点击右侧小方格，然后在颜色菜单上选择所需的颜色。

技巧：

插入新行时，先选中一行，在“属性栏” > “表格”面板中，选择“在上方插入行”或者“在下方插入行”。

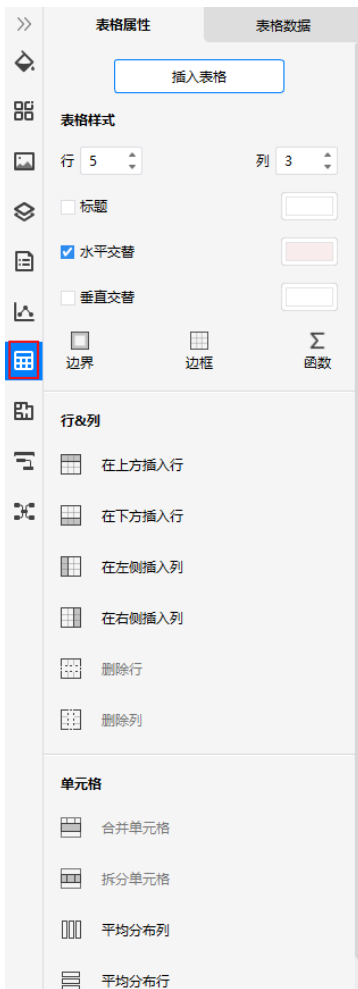

移动表格

先点击表格。

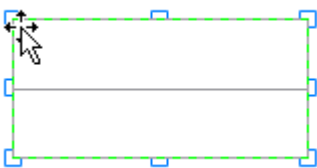

然后把光标放在表格的外框上（避开控制点），当光标变成移动光标（四个朝外方向的箭头），即可点住拖动表格

调整行或列的大小

先点击表格。

改变列宽：把鼠标放一个格的左右边框上，当光标变成，左右拖动边框。

改变行高：把鼠标放在一个格的上下边框上，当光标变成，上下拖动边框。

添加行

点击表格外框（需要偏外一点）选择一行。

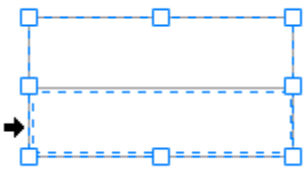

在右侧属性栏中，选择在左侧插入行或者在右侧插入行。



添加列

选中一列，并在上下文工具栏中选择在左侧插入列或者在右侧插入列。

删除行或者删除列

选择一行或者一列，点击上下文工具栏中的删除行，或者删除列按钮。

合并单元格

先选中需要合并的单元格。

在右侧**属性栏**中，点击**合并单元格**按钮。

拆分单元格

先选中需要拆分的单元格。

在上下文工具栏中点击**拆分单元格**，会出现一个对话框。

- **竖分单元格**：在对话框的“列数”格内输入想要拆分的格数。
- **横分单元格**：在对话框的“行数”格内输入想要拆分的格数。
- 若需要同时横分和竖分，在行数和列数中同时输入数值。

删除单元格内容

选中单元格中的内容，点击 **DELETE** 键。

注意：删除单元格中的内容时，不能同时删除单元格。想要删除单元格，可以选择和其他的单元格合并，或者直接删除整行或整列。

添加或改变表格边框

选中操作对象。

在右侧**属性栏**中点击“**表格**”图标，打开的“**表格属性**”面板，点击**边框**选项，在下拉菜单中选择边框样式。

- **改变颜色**：点击“**开始**”菜单样式栏中“**线条**”按钮右边的下拉箭头，选择颜色。
- **改变线宽**：点击“**开始**”菜单样式栏中“**线条样式**”按钮右边的下拉箭头，在下拉菜单中选择线宽。
- **改变线条样式**：鼠标右击表格，选择**形状格式**，在线条面板中点击**虚线类型**。或者点开“**线条样式**”下拉菜单选择更多样式。

技巧：设置表格的透明度，鼠标右击表格，选择“**形状格式**”，点开“**填充**”面板，选择“**无填充**”。

改变单元格边界

选中操作对象。

在右侧**属性栏**>“**表格**”中，点击**边界**按钮，然后在下拉菜单中进行选择。

自定义表格

选择表格，在右侧“**属性栏**”中点击“**表格**”图标。在“**表格属性**”和“**表格数据**”面板上，除了以上基础的表格操作，还可以实现如下高阶功能：

- **函数**：运行基本的数学公式，有求和、平均、最大和最小四种。

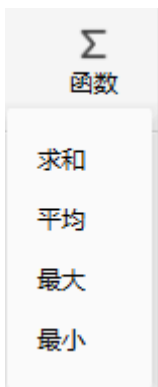

- **分布行和列**：当表中列的宽度或行的高度不同时，选择列或行，单击“**平均分布列**”或“**平均分布行**”以使列或行均匀分布。



在“**表格数据**”窗格中，您可以：

- **导入数据**：单击“**导入**”，将需要的数据文件（**xlsx**）导入到内置工作表中。
- **导出数据**：单击“**导出**”，将表导出到文件（**xlsx**）中。



除了用“导入”的方式内置数据，还可以手动输入：

- 双击画布中表格的单元格，然后键入数字或文本；
- 在“表格数据”窗格中单击工作表的单元格，然后键入数字或文本。

建立商务表格

亿图软件有本身自带的商务表格模板，帮助你快速制作收据发票、报告表、销售表格和报价单设计等等。

首先在起始页（“文件”菜单）选择“表格”类别，双击模板开始绘制。



图表

插入图表

要插入图表，您可以：

1. 转到“插入”菜单>“插入图表”，或点击右侧属性栏>“图表”图标>“插入图表”。
2. 在弹出的“插入图表”窗口中，选择所需的图表类型。
3. 单击“确定”。



图表类型

亿图中有不同的预定义图表类型：

- 柱状图
- 条形图
- 线形图
- 面积图
- 散点图
- 雷达图
- 饼图/圆环图
- 仪表图
- 漏斗图

自定义图表

想要自定义图表，请选中想要定义的图表，然后单击右侧属性栏中的“图表”图标，打开“图表”面板。在“属性”窗格中，您可以单击“更改类型”按钮来更改所选中图表的类型。

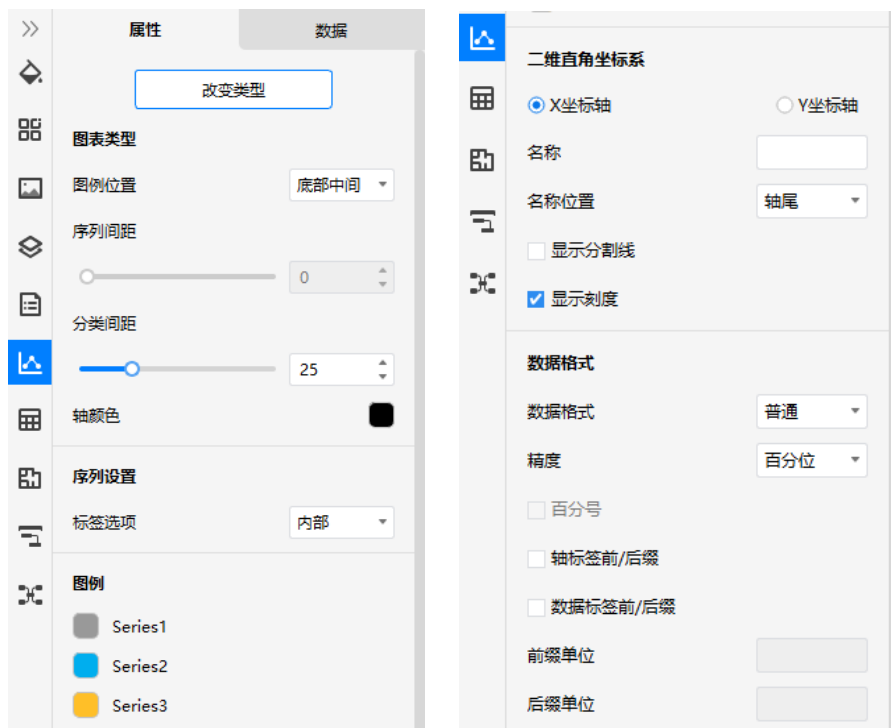

将图表插入画布后，“属性”窗格将显示，并且根据插入图表的类型自动变换相应的选项。例如，在画布上插入了一个柱状图，右侧的“图表”面板会显示该图表类型的特定属性。

在“属性”窗格上，常用选项是：

- 图表类型
- 序列设置
- 标签选项
- 二维直角坐标系
- 数据格式

图表数据

在“数据”窗格中，您可以：

- **导入数据：**单击“导入”，将需要的数据文件（xlsx）导入到内置图表中。
- **导出数据：**单击“导出”，将表导出到文件（xlsx）中。

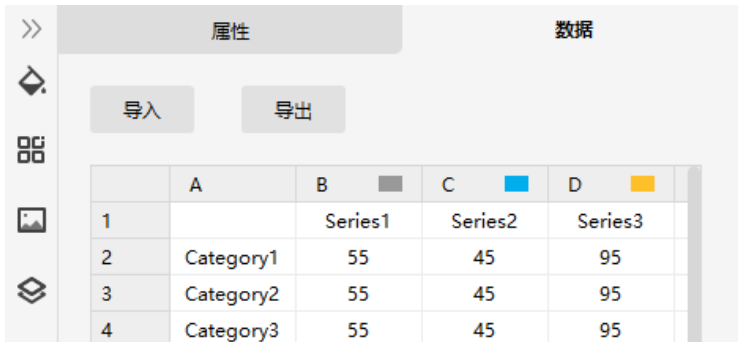

除了以导入的方式添加图表数据，您还可以在“数据”窗格上双击图表的单元格，直接键入数字或文本来完成图表数据的输入。

超链接

(Ctrl +Alt+ H)

亿图里任何图形或者页面都可以添加超链接，超链接可以链接如下对象：

1. 当前绘制文件的另一页或者另一个图；
2. 其他的绘图文件中的一页或者一个图；
3. 亿图之外的文件；
4. 网址；

添加一个超链接到现有的形状或页面

在图形中插入超链接，请选中形状，然后：

1. 右键单击图形，然后在浮动菜单中选择“插入超链接”；
2. 点击“插入”菜单，选择“超链接”。
3. 直接按 **Ctrl + Alt +H** 键。

在弹出的超链接窗口中，选择从当前文档、文件或应用程序、互联网地址或文件夹中插入超链接。单击加号图标添加新的超链接，然后单击删除图标删除超链接。

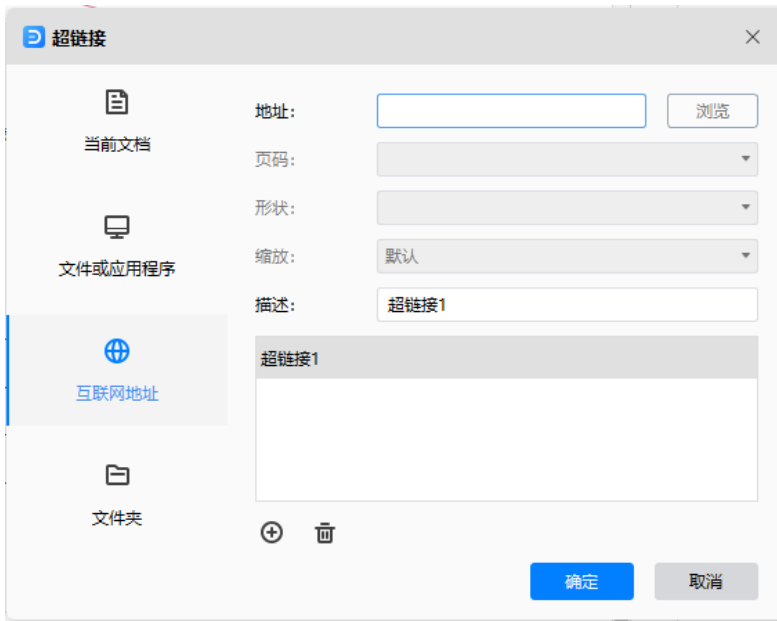

在图形中插入超链接后，可以在右上角看到一个 Web 图标。

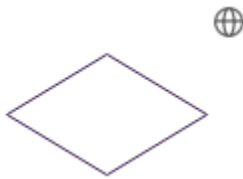

链接网页

1. 在对话框**类型**栏里选择**互联网地址**。
2. 在**地址**栏里，输入一个网站地址、FTP 地址或者电子邮箱地址。（分别以 <http://>、<ftp://>或者 <mailto:>开头）
3. 在**描述**栏中，为链接命名。此对话框也可以通过鼠标右击点出。
4. 继续添加超链接，在对话框中点击**新建**，然后重复步骤 2-3.
5. 点击确定。

链接文件或者应用程序

1. 在**类型**栏中，选择**文件或应用程序**。
2. 点击**浏览**，导入一个文件。
3. 在**描述**栏里，为链接命名。此对话框也可以通过鼠标右击点出。
4. 继续添加超链接，在对话框中点击**新建**，然后重复步骤 2-3.
5. 点击确定。

打开超链接

点击图标右上方的超链接按钮打开超链接。

注意：如果绘图页被保存为网页格式，超链接信息不会丢失。

改变或删除超链接

先选中图形。

在“插入”菜单栏中点击“超链接”。

- **改变超链接**：在超链接对话框中先选择操作对象，然后在选项中进行改变，完成后点击确定。
- **删除超链接**：在超链接对话框中先选中要删除的超链接，点击删除。

附件

亿图具有为图形添加附件的功能。附件和超链接不同的是：本地的超链接文件没有被保存在亿图文件中，所以当亿图的文件发给别人的时候，本地文件的超链接打不开。而添加的附件则会同时保存到亿图文件中，可以在任何地方打开。

注意：只有.eddx 格式的文件才能被存为附件。

1. 右击图形，在浮动菜单中选择“**插入附件**”选项添加附件。
2. 选中图形，在“插入”菜单中点击“**附件**”按钮添加附件。
3. 直接按 **Ctrl + Alt + A** 键；

在弹出的“插入附件”窗口中键入文件，然后单击“**确定**”。



在图形中插入附件文件后，可以在右上角看到一个别针图标。

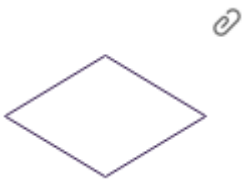

点击图形右上角的附件图标，可以打开、删除或复制附件。

提示：

1. 在形状上添加多个注释时，亿图将使用一个浮动按钮来收集所有图标。
2. 如果您不需要注释，只需右键单击该图标，然后选择“删除”即可。

注释

在图形中添加注释，可以：

- 右击图形，在浮动菜单中选择“插入注释”选项为图形添加注释。
- 或者选中图形，在“插入”菜单中点击“注释”按钮，为图形添加注释。
- 直接按 **Ctrl+Alt+N** 键，在弹出的“插入注释”窗口中键入文本，然后单击“确定”。

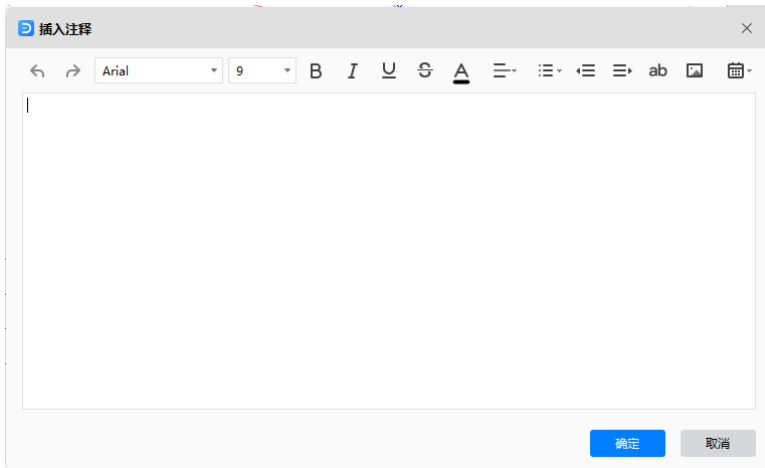

在图形中插入便笺后，将在右上角看到一个铅笔图标。

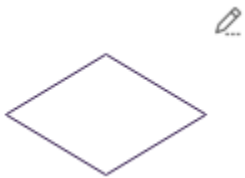

在注释图标上方移动鼠标，注释内容就会显示出来。

鼠标点击图形上方的注释图标可以编辑注释内容。

评论

在图形中添加评论，可以：

- 右键单击图形，然后在浮动菜单中选择“插入评论”；
- 或者进入“插入”菜单，选择“评论”；
- 直接按 **Ctrl+Alt+C** 键；在弹出的“插入评论”窗口中键入文本，然后单击“发送”；

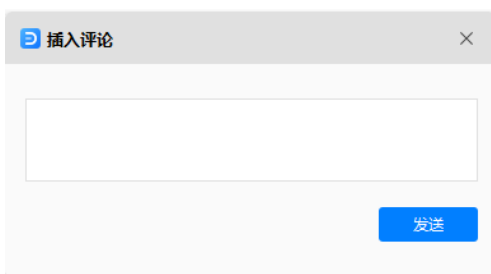

在图形中插入评论后，将右上角看到一个评论图标。将光标放在图标上，可以看到评论文本。点击该图标，将看到评论者的姓名、内容和评论发送时间，您也可以编辑和删除注释。

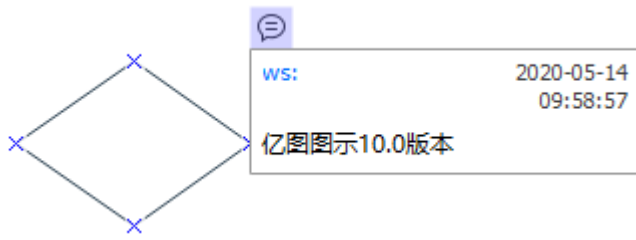

特殊对象

插入容器

当画布上有 2 个或更多形状并且要一起移动它们时，可以将这些形状拖到“容器”上，然后移动该“容器”，就可以实现共同移动。

要在画布上插入一个容器，请转到“插入”菜单>“容器”，然后在下拉菜单中选择所需的容器。

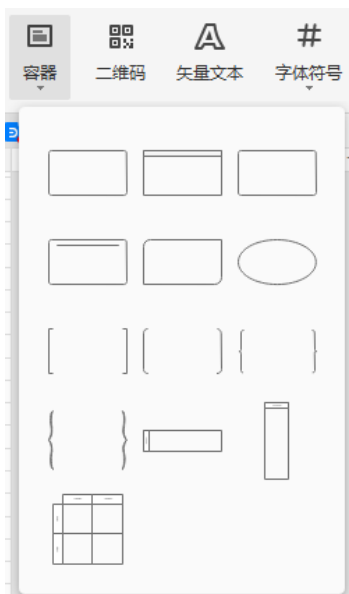

插入二维码

插入二维码，您可以：

1. 转到“插入”菜单，选择“二维码”，或按 **Ctrl + Alt + Q**；
2. 在弹出的“插入二维码”窗口中，输入网页 URL 或文本，然后将在文档中创建相应的二维码。



3. 调整“边界”（边距）和“质量”（清晰度），并可以选择上传或删除 logo；
4. 单击“确定”。

插入矢量文本

要在画布上添加矢量文本（文本将作为一个矢量图形而存在），您可以：

1. 选择“插入”菜单>“矢量文本”；
2. 在弹出的“添加矢量文本”窗口中键入需要添加的文本；



3. 修改字体样式和字体大小，或调整文本样式；
4. 单击“确定”。

插入字体符号

要在图中插入特殊的字体符号，您可以：

1. 对于基本符号，请单击“插入”菜单>“字体符号”，然后将光标移到菜单上，直到选择所需的符号为止。



2. 要获取更多符号，请单击“更多字体符号”，打开“插入字体符号”窗口，单击字体切换符号类别。

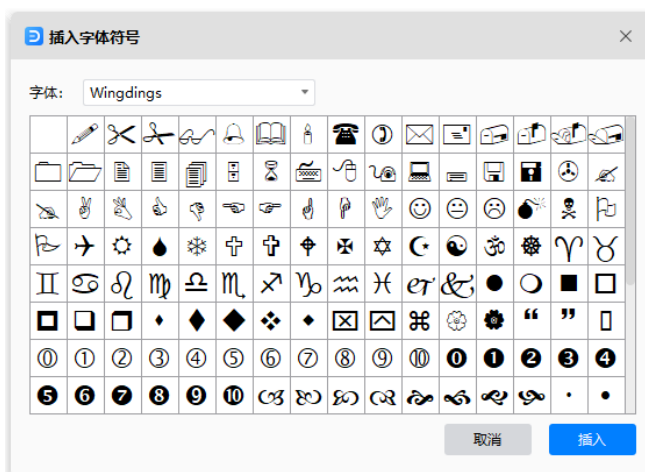

3. 找到所需的字体符号，然后单击“插入”。

格式刷

(Ctrl + Shift + C)

可以用工具栏中的格式刷复制图形的轮廓和填充。

选择需要被复制的图片，在“开始”菜单栏中单击“格式刷”按钮，光标变成格式刷模式 ，点击另一个图形，格式即被复制。

第五章：符号设计

钢笔工具

(Ctrl + E)



通过钢笔工具绘制直线

使用钢笔工具可以很容易地绘制直线，它通过绘制两个锚点来绘制直线，如果继续点击，可以绘制出折线段。

1. 在“符号”菜单栏中选择“钢笔工具”，这时光标将变成钢笔的形状。
2. 将光标放在画布上并开始绘制。
3. 确定直线线段的初始位置，然后鼠标左键点击一下（不能拖动），设置锚点。

注意：在没有点击第二个定位点之前线段是看不见的。

4. 再点击鼠标左键，确定线段的终止位置。
5. 继续用鼠标左键点击可以继续添加直线线段。
6. 添加完最后的锚点后会出现一个封闭的实心图形，然后当你在得到的图形添加链接点时，以前存在的点就会取消。
7. 可以通过如下方法结束路径：
 - 把钢笔指尖移动到第一个锚点上面，单击鼠标左键就可以得到一个封闭的图形。
 - 在绘制图形路径以外的任何地方，单击鼠标右键可以得到一个非封闭的图形。
 - 除了第一个锚点外的任何地方，双击鼠标左键也可以得到一个非封闭的图形。

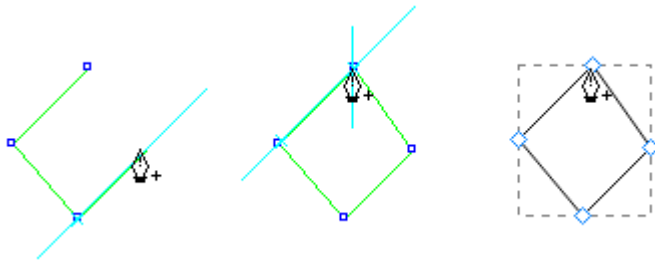

绘制曲线

可以通过添加锚点来绘制曲线并改变曲线的方向，可以拖动方向线形成曲线形状。方向线的长度和倾斜角度决定曲线的形状。

曲线很容易绘制。如果你尽可能少的使用定位点绘制曲线，你的系统可以尽快的显示和打印所绘制的曲线。在绘制曲线中，如果使用过多的定位点会出现无用的凸点。反之如果用适当的定位点，方便调整曲线的长度和角度。

1. 在“符号”菜单栏中选择“钢笔工具”；
2. 确定曲线的起始位置，然后按住鼠标左键拖动，第一个锚点和方向线就会出现。
3. 继续拖动曲线来设置曲线的倾斜角度，然后松开鼠标左键就会出现你想要的曲线。

提示：一般来说，你可以绘制出到下一个锚点的延长的方向线的三分之一的距离（之后可以一侧或者双侧调整方向线。）

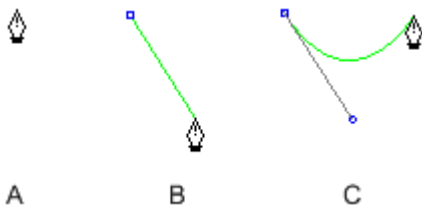

A. 选择钢笔工具

B. 拖动方向线

C. 松开鼠标左键后移动到下一个点

如果你想要绘制不一样的曲线，按照以下步骤进行操作：

- 按方向线的反方向拖动方向线，然后松开鼠标左键，可以绘制出 C 形状的曲线图形。
- 按方向线相同的方向拖动方向线，松开鼠标左键，可以绘制出 S 形状的曲线图形。

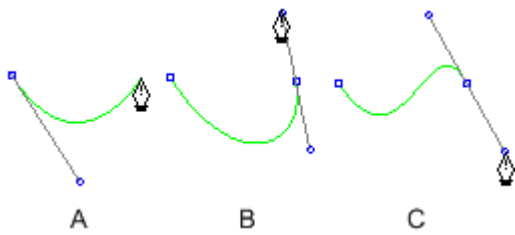

A. 拖动方向线到第二个点

B. 按方向线反方向拖动方向线，可以绘制出 C 形状的曲线。

C. 按方向线相同的方向拖动方向线，可以绘制出 S 形状的曲线图形。

4. 继续拖动钢笔工具，从不同的位置，创造了一系列光滑的曲线。注意你的确定定位点时在每条曲线开始和结束的位置，不是在曲线顶端。

按如下方法结束绘制：

- 可以把光标移到第一个定位点上面，单击鼠标左键就可以得到一个封闭的图形。
- 在绘制图形路径以外的任何地方，单击鼠标右键可以得到一个非封闭的图形。
- 除第一个定位点外的任何地方，双击鼠标左键也可以得到一个非封闭的图形。

绘制的曲线紧跟一根直线

1. 在工具栏中选择“钢笔工具”。
2. 用“钢笔工具”，然后按住鼠标左键拖动一直到得到一条光滑的曲线，然后松开鼠标左键。
3. 从曲线的第二点为初始位置移动到你希望得到的直线的终止位置。（不能拖）

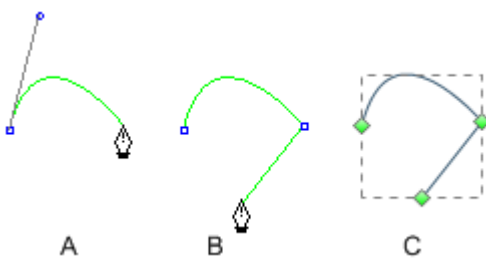

A. 完成绘制曲线。 B. 完成绘制直线线段。 C. 完成整个图形绘制。

绘制的直线紧跟曲线

1. 在工具栏中选择“钢笔工具”。
2. 用“钢笔工具”，确定两个点可以画出一条直线线段。

3. 从第二个定位点开始移动，你可以设置你将绘制曲线的倾斜角度，然后拖动方向线。

A. 完成直线线段。B. 从第二个点开始移动。C. 方向线设置曲线的连接角度。D. 移动到曲线的终点完成绘图。

铅笔工具

(Ctrl + Shift + E)

铅笔工具可以绘制开放与封闭的路径图形，就像在纸上用铅笔绘画一样，还可以快速素描或创造出手绘的面貌。如果需要修改绘制的图形路径，可以马上修改。



通过铅笔工具设置锚点，不需要确定定位点的初始位置，你可以在图形路径完成后调节锚点。由路径的长度和复杂性确定锚点数。

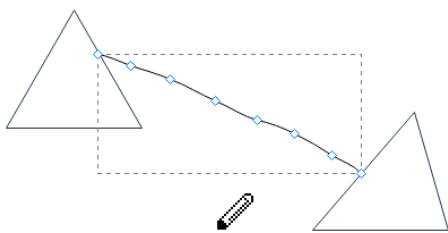

绘制自由形式路径图形

1. 在“符号”菜单栏中，选择“铅笔工具”，这时光标会变成一个铅笔的形状；
2. 将光标放在画布上开始绘制，确定你希望得到图形的初始位置，然后拖动绘制图形路径；
3. 当你拖动该工具时会出现一系列的定位点，整个路径布满了定位点。点击路径和对其填充属性，路径仍然选择默认形式；

绘制封闭路径图形

1. 选择“铅笔工具”；
2. 确定你希望得到图形的初始位置，然后拖动绘制图形路径；
3. 确定图形的大小和形状，将鼠标拖动到第一个锚点上然后松开鼠标，图形的路径将会封闭；

提示：您可以“符号”菜单栏上的“选择”按钮，然后将光标切换回箭头。

移动锚点工具

(Ctrl + M)

使用“铅笔工具”或“钢笔工具”绘制线条或形状时，将显示锚点。此外，您可以在绘图完成后对其进行调整，锚点的数量取决于路径的长度和复杂程度。

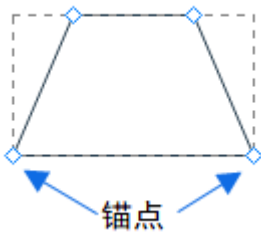

在编辑一条路径或者改变形状之前，要先选中路径的锚点或线段，或者两个同时选中。

选中和移动锚点

如果可以直接看到锚点，只需通过“移动锚点”工具直接选中，并拖动鼠标将其移动。

如果看不到锚点，则需先选中图形，点击“移动锚点”工具。



调整直线线段

使用“移动锚点”工具，可以随时对一条线段进行编辑，但是编辑线段和画线段有点小区别，编辑线段时要注意：

- 如果一个锚点连接了两条线段，则移动那个锚点会同时移动两条线段。
- 如果用“铅笔工具”绘制了一条平滑的线，拖动方向锚点会改变点两端线的角度和长度。

1. 用直接“移动锚点”工具，选中要调整的线段，选择一个线段的锚点；
2. 鼠标拖拽线段锚点到想要的位置；

调整曲线线段

通过直接“移动锚点”工具，选中一条曲线线段或者曲线两边任意一个锚点，这时方向线就会出现。

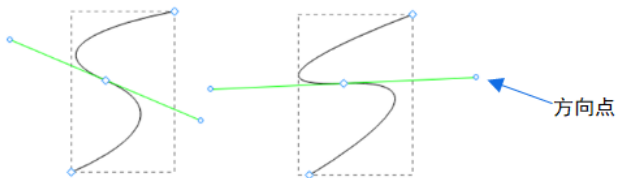

按如下方法操作：

- 调整线段的位置，拖动线段锚点。

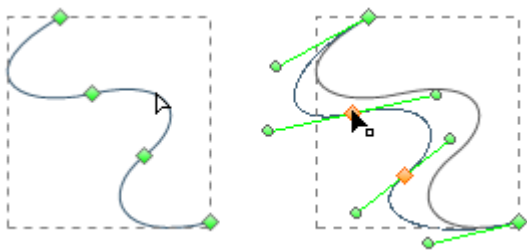

点击选中曲线线段，鼠标拖拽进行调整。

- 选中锚点后，可以通过调整两边任意一边调整线段的形状。直接拖动锚点或者方向点。

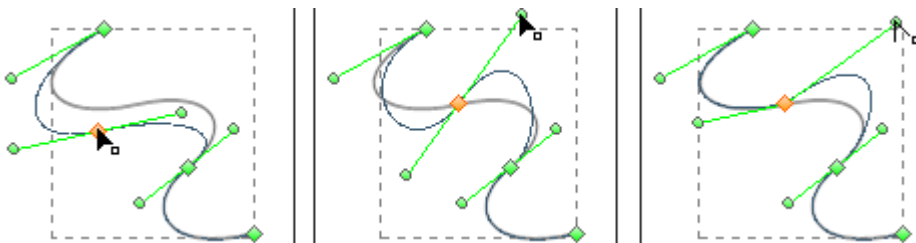

拖动锚点或方向点。

锚点

添加锚点工具

添加锚点可以更好的控制一条线的路径，但是也没有必要去添加尽可能多的锚点。一条有更少锚点的路径更容易显示、编辑和打印。你也可以用“删除锚点”工具删除不必要的锚点。

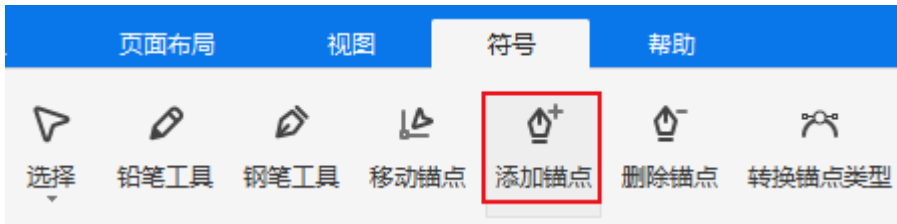

1. 选择一条需要修改的路径；
2. 在“符号”菜单栏中点击“添加锚点”工具，然后鼠标指向路径上的一条片段，点击添加锚点。

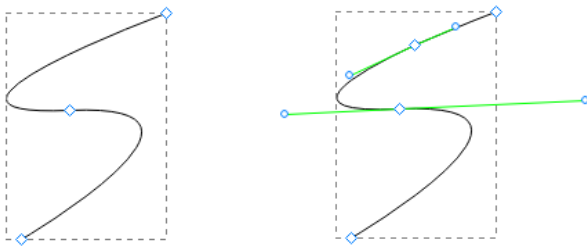

删除锚点工具

添加锚点可以更好的控制一条线的路径，也可以延伸开放的曲线。然而，若不是必须还是尽量减少锚点的数量。锚点越少的曲线越容易编辑、显示和打印。另外，您也可以用“删除锚点”工具删除不必要的锚点。

1. 选中需要调整的路径
2. 切换到“删除锚点”工具，然后点击想要删除的锚点，即可删除。

转换锚点类型工具

使用此工具，你可以将角点转换为平滑点，也可以将平滑点转换成角点。使用“转换锚点类型”工具，您可以选择仅转换点的一侧，并且可以在转换点时精确地更改曲线。

1. 选中你要修改的整个路径，以便于能够看到它的锚点。
2. 在“符号”菜单栏里选择“转换锚点类型”工具，或按 **Ctrl + Shift + M**。
3. 将光标置于要转换的锚点上，然后执行下列操作之一：
 - 为了将角点转换为平滑点，请将方向点拖出角点。

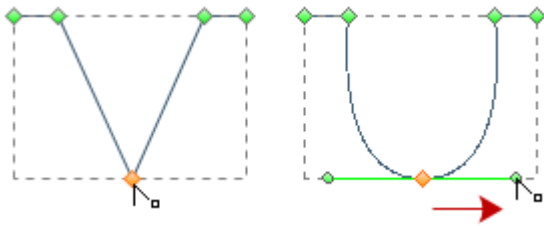

拖动角点上的方向点来创建平滑点

- 为了将平滑点转换为没有方向线条的角点，请单击平滑点。

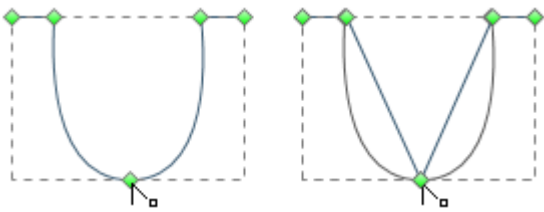

单击平滑点来创建角点

- 为了将平滑点转换为有独立方向线条的角点，拖动任一方向点即可。

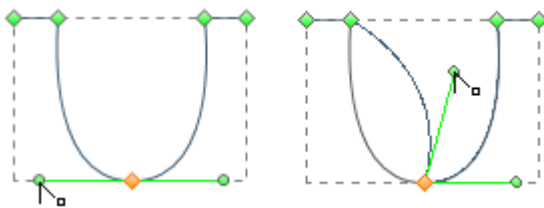

将平滑点转换为角点

- 为了将没有方向线条的角点转换为带有独立方向线条的角点。首先，拖动角点上的一个方向点（使角点变为有方向线条的平滑点）。仅仅松开鼠标按钮（不释放任何您按下的用来启动“转换锚点类型”工具的键），然后拖动任一方向点。

绘制几何图形

绘制直线

当需要绘制一些基本形状时，请点开“符号”菜单，在菜单栏中有提供制作 8 个常用形状的工具。单击其中之一时，光标将看起来像 ，这表示您可以开始绘制。

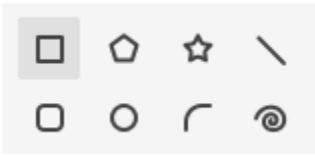

要在画布上绘制直线，可以在形状工具组中选择“**线条**”，然后直接在画布上开始绘制直线。

可按照以下步骤进行操作：

- 点击空白区域，然后鼠标拖动该直线到想得到的长度。
- 可以双击所画的直线，然后会出现一个“**线条工具**”对话框，你可以键入长度和角度的数字，调整该直线的长度和角度，然后点击“**确定**”。



绘制弧线

可以用“**弧线**”工具绘制弧线：

1. 在“**符号**”菜单栏的形状工具组中选择“**弧线**”工具；
2. 按如下步骤进行操作：
 - 点击空白区域，然后鼠标拖动该弧线到想得到的长度。
 - 也可以双击空白区域，在出现的对话框中预先设置好数值，点击“**确定**”，完成弧线绘制。



- **X 轴长度**：设定弧线的长度；
- **Y 轴长度**：设定弧线的高度；
- **类型**：设定弧线的路径是非封闭的还是封闭的；
- **凸面**：设定弧线的弧度，输入负值弧线是凹形（向内），输入正值弧线是凸形（向外）。输入 0 则是一条直线；

绘制螺旋

1. 在“符号”菜单栏的形状工具组中选择“螺旋”工具；
2. 按如下步骤进行操作：
 - 在空白区域点击鼠标确定起始点，然后按住鼠标不放开始拖拽，到目标位置松开鼠标完成绘制。
 - 也可以双击空白区域，在出现的对话框中预先设置好数值，点击“确定”，完成直线绘制。



- **半径**：设定从螺旋中心到最外部点的距离。
- **减少量**：设置每个螺旋圈相对于前一个圈的减少量。
- **分割量**：设置螺旋上线段的总数量。每个完整的螺旋圈包含四个线段。
- **顺时针/逆时针**：点击可选择螺旋的顺时针和逆时针方向。

绘制矩形和正方形

1. 在“符号”菜单栏的形状工具组中，选择“矩形”工具。
2. 按如下步骤进行操作：

在空白区域点击鼠标确定起始点，按住鼠标不放往对角方向拖拽，松开鼠标完成绘制。

- **绘制正方形：**和矩形绘制步骤一致，在绘制时同时按住 **shift** 键，直到正方形达到所需大小。
- **绘制特定数值的长方形或者正方形：**双击页面空白区域，在出现的对话框中输入长和宽，点击确定完成绘制。



绘制圆角矩形

1. 在“符号”菜单栏的形状工具组中，选择“圆角矩形”工具。
2. 按如下步骤进行操作：

在空白区域点击鼠标确定起始点，按住鼠标不放往对角方向拖拽，松开鼠标完成绘制。

- **绘制圆角正方形：**绘制时同时按住 **shift** 键。
- **绘制特定数值的圆角长方形或者正方形：**双击页面空白区域，在出现的对话框中输入长和宽，点击确定完成绘制。



绘制椭圆

1. 在“符号”菜单栏的形状工具组中，选择“椭圆形”工具；
2. 按如下步骤进行操作：
 - 在空白区域点击鼠标确定起始点，按住鼠标不放往对角方向拖拽，松开鼠标完成绘制。
 - 绘制正圆：绘制时同时按住 **shift** 键。
 - 绘制固定数值的椭圆：双击页面空白区域，在出现的对话框中输入长度和宽度，点击确定完成绘制。



绘制多边形

1. 选择“多边形”工具；
2. 按如下步骤进行操作：
 - 在空白区域点击鼠标确定起始点，按住鼠标拖拽，松开鼠标完成绘制。拖拽时可以通过旋转鼠标光标旋转多边形。
 - 也可以双击空白区域，在对话框中设置多边形的半径和边数，点击“确定”完成绘制。



注意： 三角形也是多边形，也可以通过多边形工具进行绘制。

绘制星形

1. 选择“星形”工具。
2. 按如下步骤进行操作：
 - 在空白区域点击鼠标确定起始点，按住鼠标拖拽，松开鼠标完成绘制。拖拽时可以通过旋转鼠标光标旋转星形。
 - 也可以双击空白区域，在对话框中设置星形属性。



- 半径一：设定外径长度；
- 半径二：设定内径长度；
- 顶点数：设定星形有几个角，设置后点击“确定”完成绘制。

几何操作

如果亿图中内置符号库中的形状不能满足您的需求，那就开始制作自己的形状吧！

在“符号”菜单中，有一些用于制作组合形状的工具，统称为几何操作工具，它们可以对两个或多个图形进行联合、拆分、相交或者剪除。



- **联合**：将多个重叠的形状制成一个形状，重叠区域中的线条将消失。

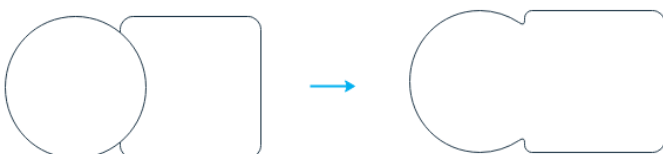

- **组合：**使用多个重叠的形状制作一个形状，您仍然可以看到这些形状重叠的位置。

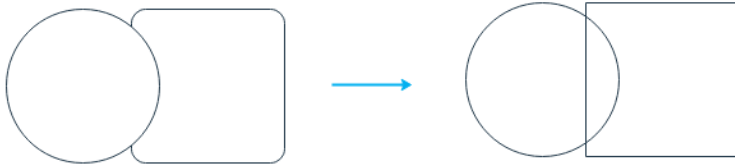

- **剪除（第一行位置）：**通过从所选的上部形状中减去重叠区域来创建形状。

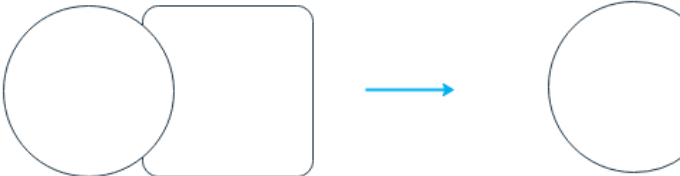

- **拆分：**根据相交线或重叠将多个形状分成较小的部分。

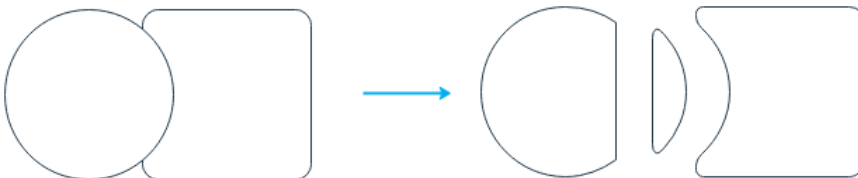

- **相交：**从多个选定形状重叠的区域创建形状。

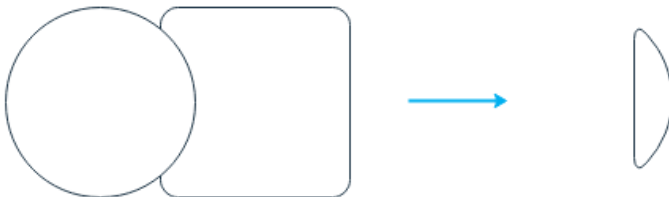

- **剪除（第二行位置）：**通过从选定的下部形状中减去重叠区域来创建形状。



提示：

完成操作后，请不要忘记保存符号！单击“符号”菜单下的“保存符号”按钮，将打开“保存符号”窗口。确定符号的保存位置并为其重新命名后，您将看到一个 ede 文件和 png 文件，然后将它们导入到自己的形状库中。

文本工具

要在符号上添加文本框，可以选择形状并转到“符号”菜单>“文本工具”。

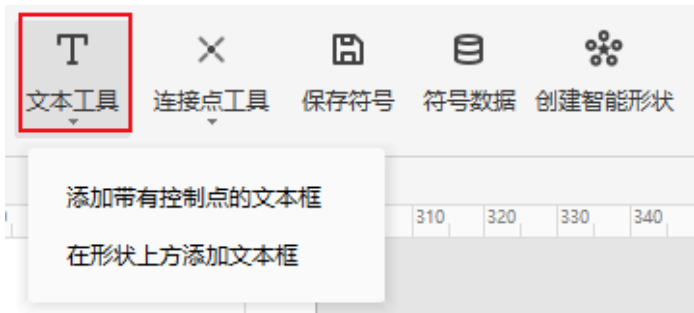

- **添加带有控制点的文本框：**单击此选项后，双击形状，下面将出现一个文本框，您会看到黄色菱形，称为控制点。您可以通过拖动控制点来移动文本框。

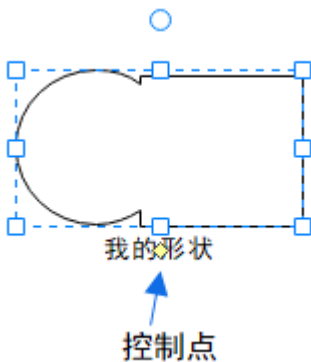

- **在形状上方添加文本框：**此选项将在符号上方添加一个文本框，当您键入文字时，您将看不到符号，但会看到文本框。

连接点工具

要在符号上添加连接点，可以先选中形状，并转到“符号”菜单>“连接点工具”。



- **自动添加连接点：**单击此选项，将在符号周围添加 4 个连接点。

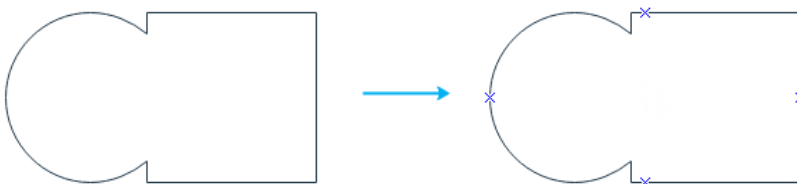

- **删除连接点：**单击此选项，符号上的所有连接点将被删除。

- **连接点工具**：单击此选项，光标将看起来像一个连接点，并且您可以选择在符号的任何区域上添加连接点。

建立自己的符号库

您可以通过以下几种方式，来创建自己的自定义符号：

- 点开“**插入**”菜单，点击“**图片**”按钮插入一张图片；
- 也可以切换到“**符号**”菜单，用绘图工具绘制自己的图形。
- 选中图片或自绘图形，切换到“**符号**”菜单，点击“**保存符号**”按钮，把图片或自绘图形存入符号库。

完成操作后，会得到两个分别是 **ede** 和 **bmp** 格式的文件。

当你使用亿图制作了大量的自定义符号之后，您就可以开始创建自己的形状库啦！

- 点击左侧“**符号库**”按钮，在下拉菜单中选择“**新建库**”；
- 或者点开“**符号**”菜单，选择“**新建库**”按钮；

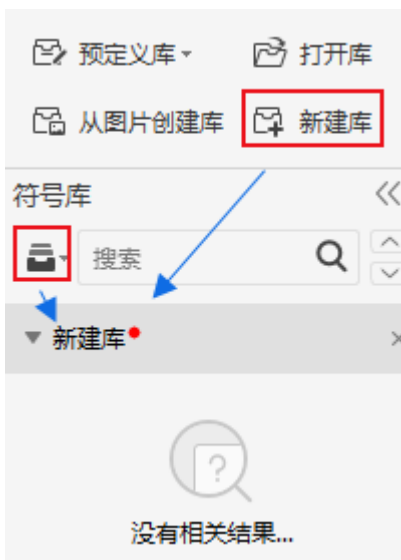

如果已经有了自己的符号库，可以打开添加新的符号。

- 右击该符号库下面的空白位置，点击**添加符号**。
- 在添加符号对话框中，编辑符号名称和提示，然后选择之前保存好的**.ede** 和**.bmp** 文件，点击“**确定**”。
- 右击“**新建库**”，为其重新命名。
- 用 **Enter** 键保存新名字。

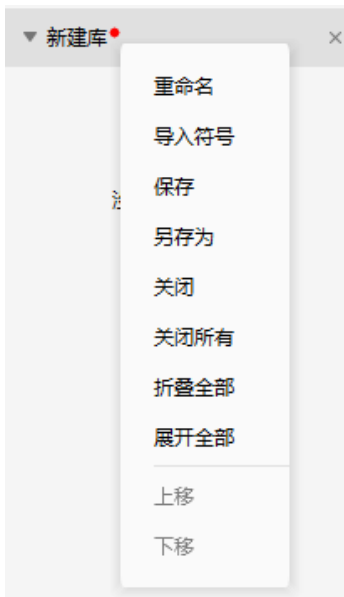

千万不要忘记保存库，右击库名，点击“保存所有库”。

这时库中的符号可以使用

点击“打开库”，打开自己的符号库。

从图片建立形状

把图片保存在电脑文件夹中，点击“符号”菜单栏下的“从图片创建库”按钮



亿图会自动把这些图片存在一个新库中，可以点击“保存所有库”按钮来保存这个新库。

第六章：页面和文件

页面设置

添加页

开始绘图时只打开了一个页面，但是可以根据需求添加更多的页面。多个页面绘图可以应用于：

- 将内容相关的绘图放在同一个文件中。例如，一个办公室扩建工程的文件，可以把办公室布局放在一个页面，把设备分布放在另一个页面。
- 把一个绘图文件的所有修订版本都放在同一个文件的连续页面，可以更清楚的显示项目的进展。
- 可以将多页的绘图放在同一个文件中进行全屏展示，并且随意操控上下页，类似幻灯片展示。
- 链接页面。例如，可以在工作程序页面超链接另一页的工作流程表。
- 可以把想要不断展示的东西放在每一页的背景上。例如，可以在背景页上放上公司的标志，它则会在每个绘图页中出现。

增加页

要在亿图文档中添加页面，您可以：

1. 转到“插入”菜单，然后单击“空白页”选项。
2. 按 **Alt + Shift +N** 键。
3. 单击页脚页码旁边的+ 号图标。
4. 右键单击页面名称，然后在浮动菜单上选择“增加页”。



改变新页面的比例或者大小，右击页面的空白处

复制页

要在亿图文档中复制当前页面，您可以：

1. 点开“插入”菜单 > “空白页” > “复制本页”。
2. 右键单击页面名称，然后在浮动菜单上选择“复制页”。

删除页

在绘制窗口的左下角，右击页面名称，在弹出菜单中点击“删除页”。

重新排序

要对亿图文档中的页面重新排序，右击左下角页面名称，在弹出菜单中选择“重新排序”。将出现“重新排序页面”窗口，您可以在其中上下移动某些页面。如果您选中“自动更新页名字”，则亿图会自动为绘图页重新按顺序进行编号。

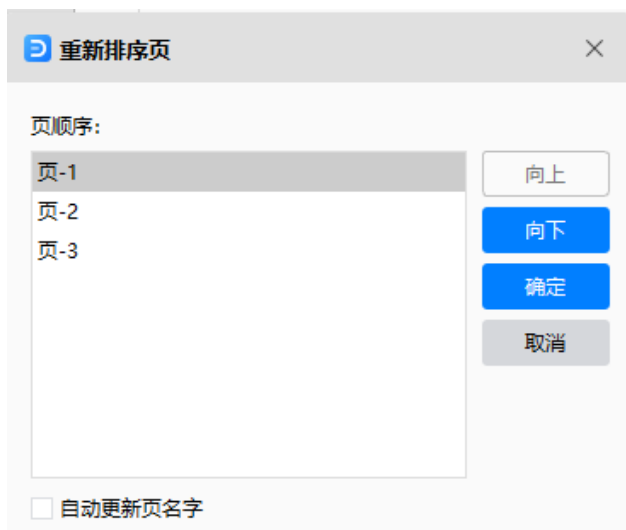

添加页码

如果您想要在当前文档的页面中添加页码，可以按如下步骤操作：

1. 点开“页面布局”菜单；
2. 点击“页码”按钮下面的箭头；

3. 选择页码样式、页码位置和删除页码，来设置页码。

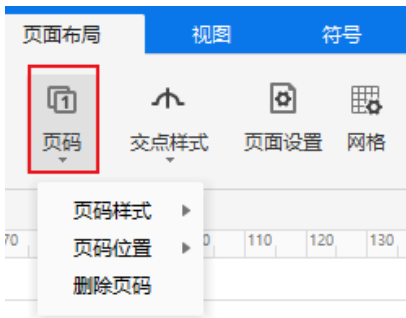

改变绘图页或打印纸的尺寸

亿图软件绘图页和打印纸的尺寸是分别设置的。绘图页可以设得和打印纸相同大小、比打印纸大、比打印纸小，或者不同的页面方向。

在“**页面布局**”菜单下，有各种选项可用于更改页面布局的设置。



绘图页尺寸和打印纸尺寸相匹配

1. 点击 **F6** 键打开“**页面设置**”对话框；
2. 在“**页面大小**”面板，选择和打印纸尺寸相同的选项；

您也可以直接在“**页面布局**”菜单栏下，点击“**页面大小**”下方箭头，在下拉菜单中选择和打印纸尺寸相同的选项；

改变页面尺寸

1. 切换到想改变尺寸大小的页面。
2. 按 **F6** 键打开“**页面设置**”对话框。
3. 点击“**页面大小**”面板，选择“**预设页面大小**”选项。
4. 也可以选择“**自定义大小**”，通过键入数字，来设置想要的页面尺寸。

您也可以直接在“**页面布局**”菜单栏下，点击“**页面大小**”下方箭头，在下拉菜单中选择和打印纸尺寸相同的选项；

改变打印纸大小

1. 点击“文件”菜单；
2. 点击“打印”选项；
3. 在“设置”栏里，选择纸张尺寸，改变打印纸的大小。

注意：点击“更多打印设置...”，打开“打印设置”对话框，打印预览框显示绘图页大小是否和打印纸相匹配。如果绘图页大小大于打印纸的尺寸，你的绘图就会分开成很多页打印。为了让绘图页和打印纸一样大小或比打印纸小，点开打印设置菜单，在调整为栏里面把两个格数值都改成 1。

设置页边距

也要设置文档的页面边距，可以通过如下几种方式：

1. 打开“文件”菜单，点击“选项”按钮，选择“网格”。在下面的选项中，设置“页面横向页边距”和“页面纵向页边距”。
2. 与此同时，在“页面设置”菜单中，也有一个快捷按钮——“网格”，可以直接跳转到网格选项菜单，进行 1 步骤中的操作。

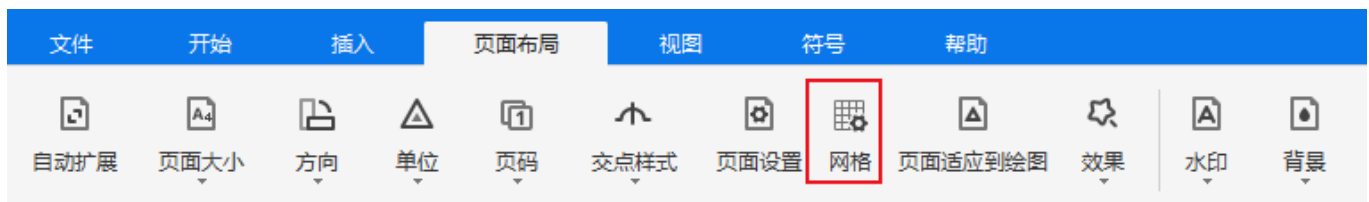

标尺

每个绘图窗口都有一个水平和垂直的标尺条，用来辅助显示图形的尺寸。

改变标尺的度量单位

点开“页面布局”菜单，点击“单位”按钮。从下拉菜单中选择一个单位，作为标尺的度量单位。

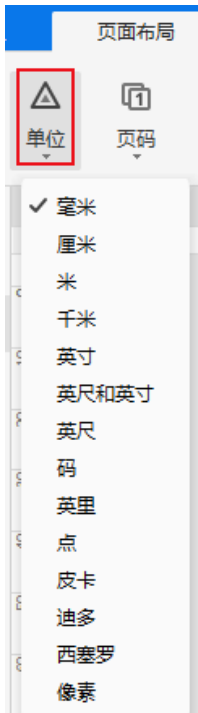

显示或隐藏标尺

打开“视图”菜单，在“标尺”前面的方格里打钩或者取消打钩。

网格

显示或隐藏网格

打开“视图”菜单，在“网格线”前面的方格里打钩。



设置网格间距和细分

打开“文件”菜单，点击“选项”按钮，选择“网格”。在下面的选项中，设置网格水平/垂直的间距和网格细分。

或者，在方格内勾选“根据标准自动计算”，自动为您设置网格水平/垂直的间距和网格细分。



吸附和粘贴

想要修改“粘附”选项，您可以通过“文件”>“选项”>“粘附”，打开面板并在其中勾选或取消勾选一些项目。当您要对齐或调整形状大小时，这两个功能将为您提供很多帮助。

- “粘”：是指可以借助标尺细分线、网格、参考线等选项，辅助两个或者多个形状或它的边缘线进行对齐位置操作的功能。
- “附”：是指通过绘图辅助线、连接点、形状顶点等选项，让形状可以快速附着在上面的功能。

操作步骤如下：

1. 点开“文件”菜单，点击“选项”按钮，选择“粘附”。
2. 在界面选项中，对吸附和粘贴的选项进行设置。

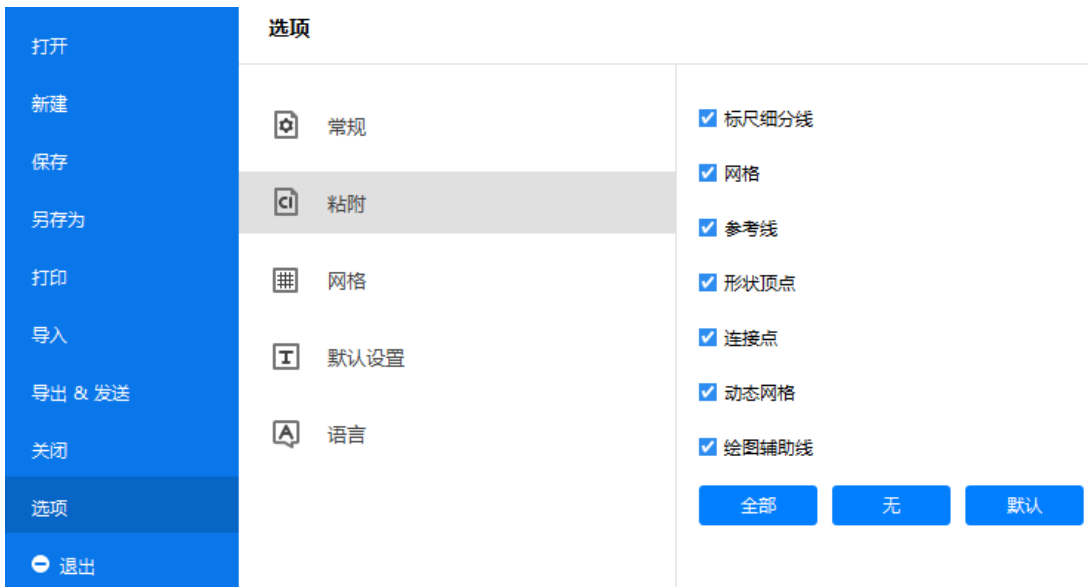

背景视图

添加背景

点开“背景”库。（在左侧“符号”菜单里，点击“预定义库”按钮，选择“常用基本符号”，然后点击“背景”）

有如下几种操作方法：

1. 从“背景”库中，拖拽一个背景形状到画布上。
2. 或者，在左侧“符号库”的下拉菜单中，单击选择“常用基本符号” > “背景”，背景库将自动显示在左窗格中，再重复 1 的操作。

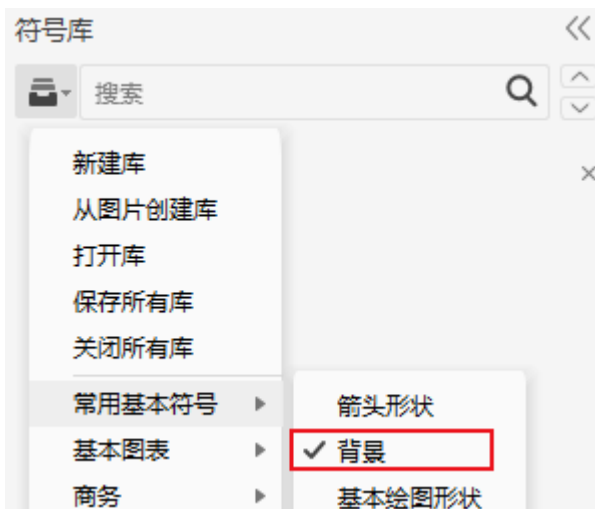

- 也可以点开“**页面布局**”菜单，单击“**背景**”按钮，然后选择所需的一种颜色设置背景颜色，或者单击“**选择背景**”跳转至背景库，或者选择“**清除背景**”删除现有背景。

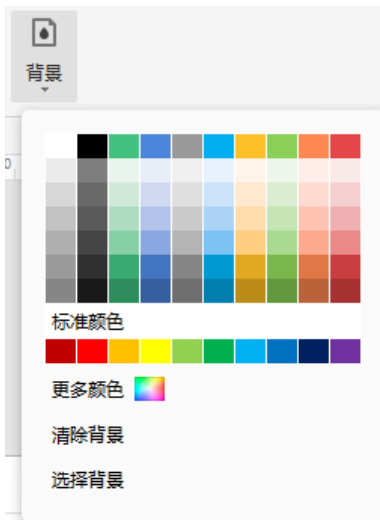

编辑背景

在“**视图**”菜单中，单击“**背景视图**”按钮。（将只显示背景图层）



然后可以对背景进行编辑。

完成编辑后，请点击“**正常视图**”切换到正常画布界面。

图层

可将绘制的内容放到不同的图层中，每个图层可以设置是否显示、锁定和打印该图层上的形状。

要创建新层，请单击“**新建图层**”。另外，背景是您无法删除的默认设置，如果只有背景和层-1，则无法删除层-1。



- 单击笔图标，可以重命名图层和背景。
- 单击睁眼图标，眼睛将闭合，这意味着您将在此图层上看不到任何形状。
- 单击锁定图标，如果关闭了该图标，则该层中的形状将被锁定，无法选择或操作。
- 第三个圆圈图标，指示该图层是否处于编辑状态，会告诉您正在编辑哪个图层。
- 单击打印机图标，可以将它设置为禁止打印状态，则将不打印该层中的形状。

第七章：保存和打印

保存文件

保存未命名的文件时，可以将其保存到电脑硬盘的文件夹、网络、光盘、CD，桌面或者其他储存位置。您需要在“保存位置”列表中找到目标存储位置。此外，无论您选择什么存储位置，保存过程都是相同的。

点开“文件”菜单  > “另存为” 或按 **Ctrl +S**。您可以通过“另存为”选项选择是将文档保存在计算机中还是云中。

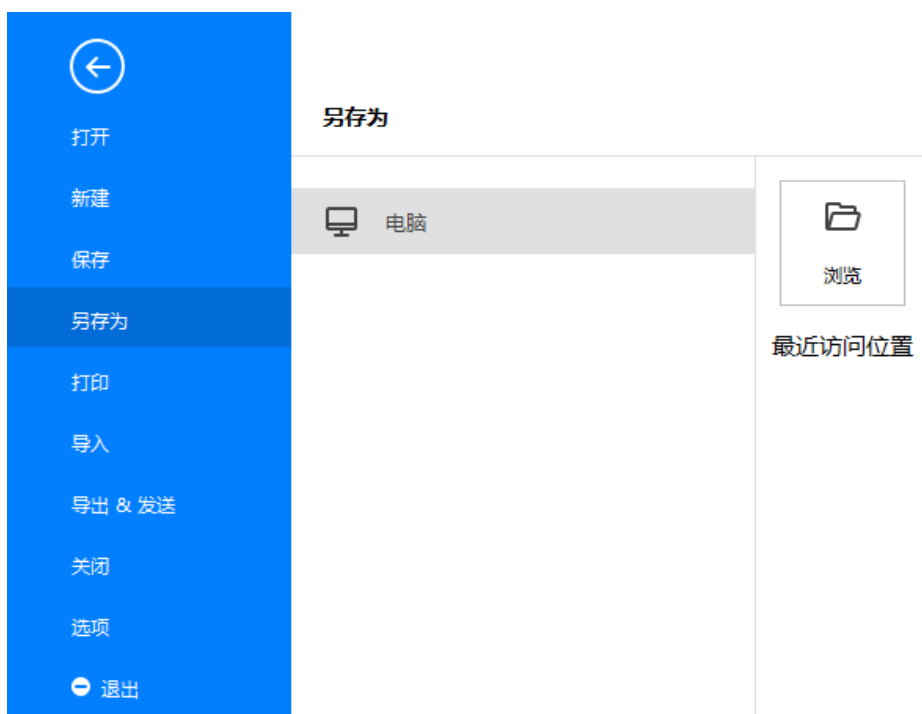

注意：第一次保存文件的时候，需要为文件命名。

* 亿图文件名是以.edx 或者.eddx 结尾的，只有这两种格式的文件才能在亿图进行编辑。

导入/导出文件

导入文件

如果您已经使用 Visio 制作了图表，则可以轻松地将它们（VSDX、VSD）一张一张或成批地导入到亿图中。SVG 文件同样也可以导入到软件中。

在文档界面中选择“文件”菜单>“导入”，然后选择相应的选项。



导出文件

选择“文件”菜单>“导出&发送”，或单击快速访问工具栏上的导出按钮。然后选择所需要的导出选项。



导出为图像

当亿图和其他程序组合使用时，可以导出为多种格式的亿图文件。

通常需要在其他的电脑或者平台上打印或浏览文件，可以将文件导出为 **PDF** 格式。也可以把你的文件放在网上和更多的人分享，作报告的时候则可能会用到幻灯片，把绘制的图插入到其他文件中（比如 **Word**），则需要先把它转化成图片格式。而亿图同时包含了这些格式导出的功能。

如需要将文档导出为 **PNG**、**JPG**、**ICO**、**BMP** 和 **Tiff** 文件，可以按照下面的步骤：

- 1、单击“**图片格式**”，将出现“**导出图片**”界面框。
- 2、选择需要的图片尺寸，要导出文档的页面或形状，以及分辨率。
- 3、点击“**确定**”。
- 4、选择要导出图片的格式类型以及导出图片的存储位置。



提示：如果只需要导出图形中的一个或某些形状，请在画布上选择它们，然后单击“导出”按钮。否则，将没有“选定形状”的选项。保存自动恢复

复

自动恢复不能代替定期保存文件。如果您打开文件时不选择保存恢复文件，文件会被删除，没有保存的修改会丢失。如果保存了恢复的文件，它会替换源文件（除非您为其指定一个新的文件名）。

如果在文件打开的时候遭遇突然断电或者电脑出现问题，那么你的文件保存的越频繁，越多的信息会被恢复。

点开“视图”菜单，单击“文件恢复”按钮以打开“文件恢复”窗口，您可以在其中查看所有可用的备份文件。

通过“文件”菜单>“选项”>“常规”可以设置保存自动恢复文件的时间间隔。



撤销和重做

你可以撤销或者重做达 100 次。

撤销最近的操作

按如下方法撤销操作：

- 在快捷工具栏里点击撤销按钮。
- 按 **CTRL+Z** 快捷键
- 一次性撤销多个操作，点击撤销按钮旁边的箭头，在下拉列单中选择你要撤销的操作。

恢复刚撤销的操作

恢复撤销的操作，在快捷工具栏中点击**重做**按钮

或者按快捷键 **CTRL+Y**

打印

选择“文件”菜单>“打印”，然后查看打印预览界面。默认情况下，打印份数为 1，您可以选择打印机或在“打印机属性”中检查打印机状态。



注意：在此做出的改变仅仅适用于当前页面。

打印设置

在“设置”里，确定要打印文档的哪几页，可单击第一个框来选择相应的选项。当您想要自定义打印时，请不要忘记键入特定的页码。

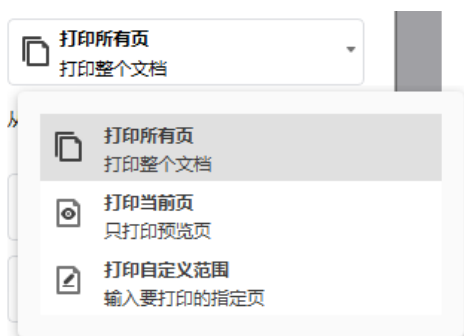

同时，可以选择以分页或不分页方式打印，并在纵向和横向之间更改页面方向。

在“A4（210 * 297mm）”选项框中找到纸张尺寸列表。列表中显示的是当前打印机支持的尺寸以及工业标准尺寸。

更多打印设置

单击“更多打印设置”，可以查看绘图页和打印机纸张的尺寸是否满足要求。您可以添加网格或参考线，并在预览窗口中查看结果。

注意：单击更多打印设置，选择打印缩放比例为适应到 1 页数，可将文件打印在同一页面。

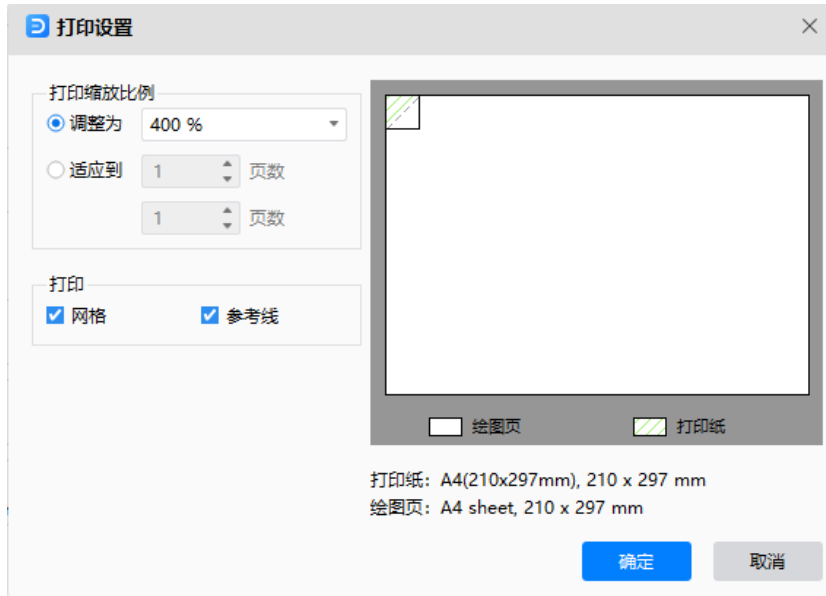

以下为一些选项的介绍：

- 纸张尺寸

列表中显示的是当前打印机支持的尺寸以及工业标准尺寸。可以在页面大小按钮选择打印纸相同尺寸，（绘图页面：绘图窗口的当前页面。一个页面可以是前景或者背景页面。每个页面都有一个尺寸，一般符合标准纸张尺寸。页面上有标尺。）

- 纸张方向

设定纸张是横向还是纵向。可以在页面大小按钮中选择和打印纸相同尺寸来改变纸张方向，使之适用于绘图页的方向。

- 设置

打开“打印设置”对话框，对打印选项进行设置。

- 调整为

可以利用该功能把绘图页缩放到一定的比例打印。百分比表示绘图页的打印尺寸与打印机的打印尺寸匹配。100%表示图纸将完全打印在纸上，小于100%表示打印纸上会有图纸未覆盖的多余空间，对于超过100%的图纸应将其分成几部分并用几张纸打印。

● 适应到

可以利用该功能把绘图页分割打印到多个打印纸上。数字将决定要使用多少张纸来打印整个图纸。上面的意思是水平添加打印机纸张，而下面的意思是垂直添加纸张。

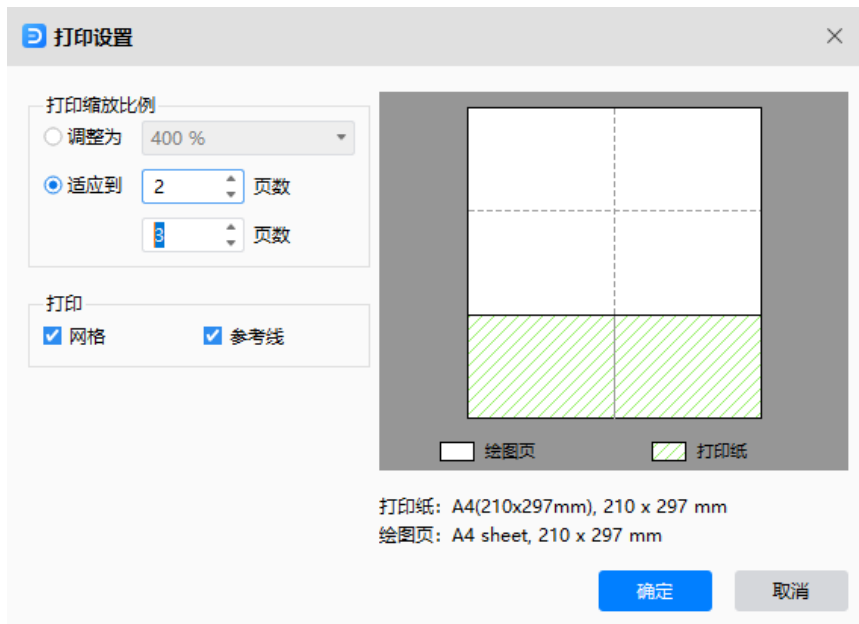

● 预览

展示打印纸和绘图页的关系。

● 打印纸

对当前打印纸的设置，包括纸张尺寸和页面方向。

● 绘图页

对当前绘图页面的设置。包括页面尺寸和页面方向。可以通过**页面布局**菜单中**页面大小**按钮进行设置。

打印预览

选择“文件”菜单，点击“打印”。

技巧：如果不满意预览效果，可以通过**打印设置**对话框进行设置。

“文件”菜单 > “打印” > “更多打印设置”。

提示：打印之前如果将页面适应到绘图，页面大小会自动调整到与图片大小一致，此时可能会出现，页面不能完全平铺在一张打印纸上。

建议：重新设置页面大小，将文件全选居中设置后，预览时就可以显示居中打印了。

如何居中打印

打印文件之前先设置页面布局：

- 1、取消自动扩展页面：点击“**页面布局**”菜单下的“**自动扩展**”，或者鼠标右键“**页面设置**”中取消“**自动扩展页面大小**”。
- 2、设置页面大小：点击“**页面布局**”菜单下的“**页面大小**”，根据打印纸张大小，选择对应的页面大小。
- 3、调整页面方向：点击“**页面布局**”菜单下的“**方向**”，根据文件内容，调整显示方向。

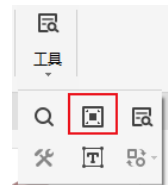

- 4、将文件居中显示：CTRL+A 键全选图形，点击“**开始**”菜单下“**工具**” > “**居中**”。
- 5、调整图形大小：CTRL+A 键全选图形后，按住 CTRL 或 CTRL+SHIFT 键，鼠标拖动图片周围的蓝色方形的控制点，放大或缩小图形大小。

第八章：怎样分享亿图文件

您可以通过点击分享按钮生成网页链接来分享文件。

1. 在软件右上角点击  按钮。
2. 这时会生成一个链接和一个二维码。点击“复制”按钮复制链接，或者扫描二维码分享文件。



第九章：怎样制作思维导图

开始创建思维导图

用模板创建思维导图

打开亿图软件，在起始页面的模板分类中点击“思维导图”。

然后在思维导图模板库中找到预先定义的模板。选择一个您喜欢的模板，单击其缩略图可在绘图页中预览该模板。

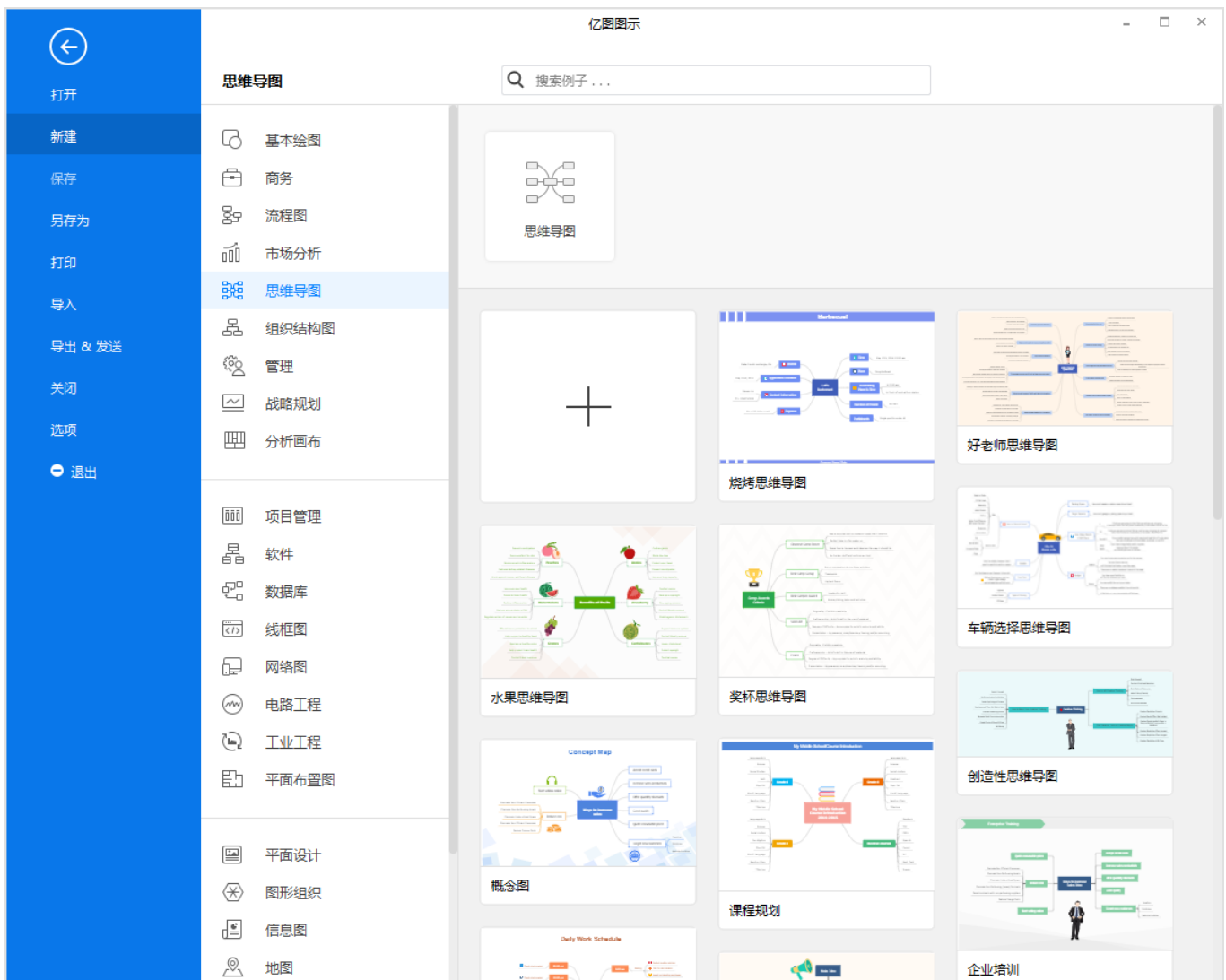

打开模板后，便可在模板的基础上使用内置的格式化工具和各种形状来制作自己的思维导图。

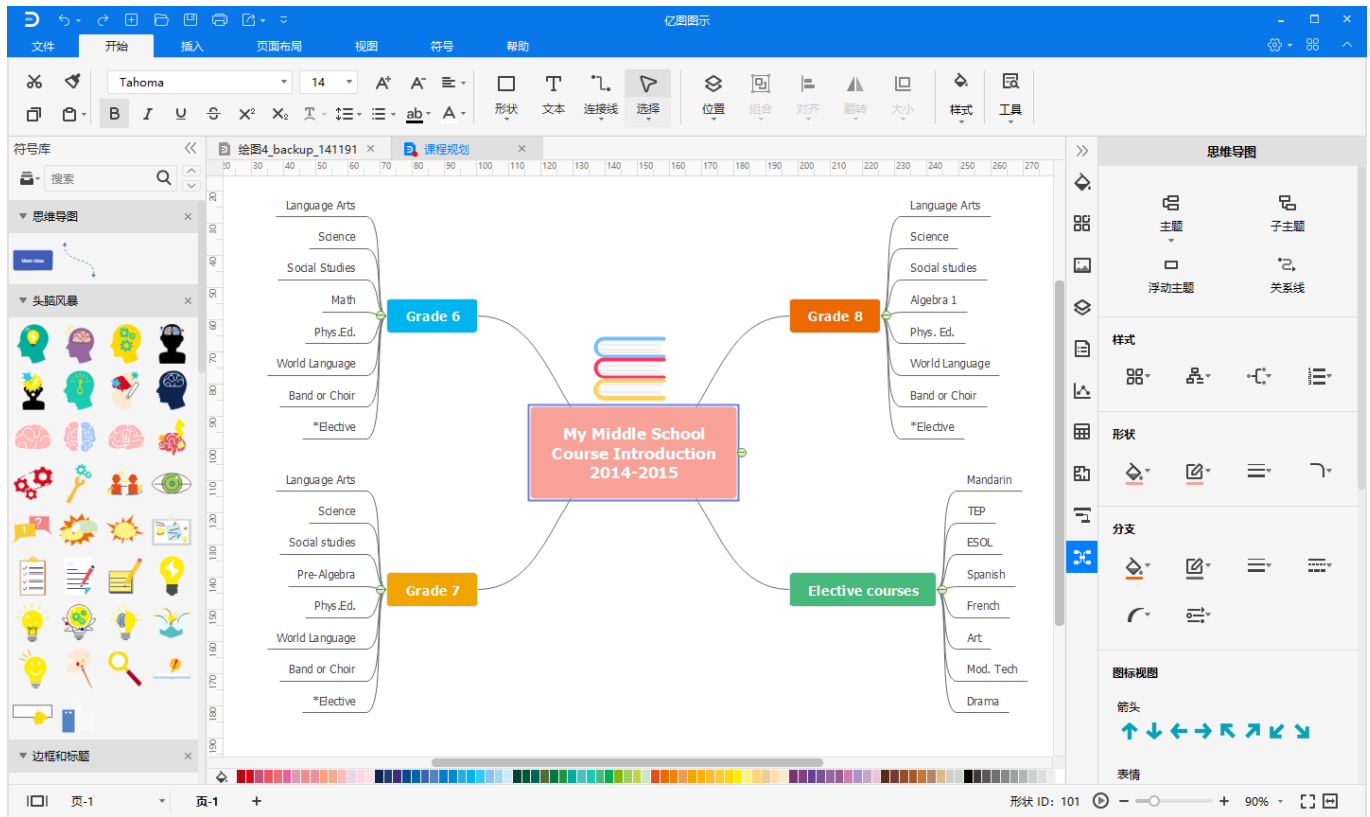

新建思维导图

除了使用思维导图模板之外，还可以使用预制的思维导图符号从头开始构建一个新的思维导图，只需从“符号库”中拖动“主题”形状，然后开始添加主题。

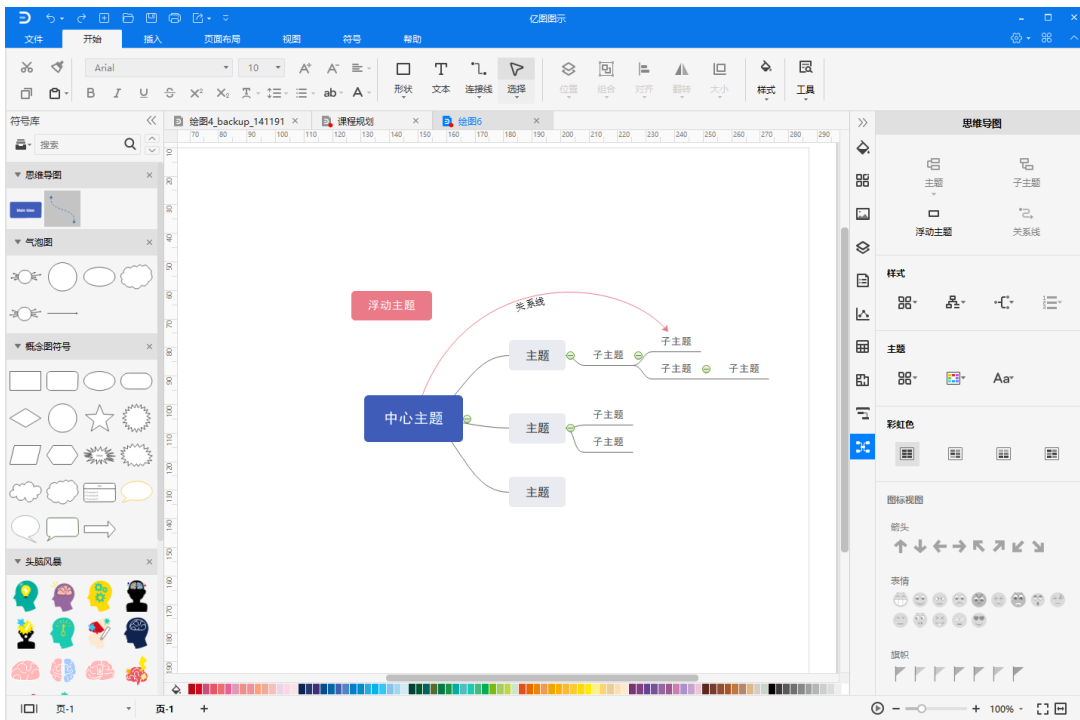

添加主题

在画布上插入主题或子主题，有以下 4 种不同的方式：

- **方法 1：** 使用浮动按钮添加

单击所选主题的浮动按钮进行添加，如下图所示：

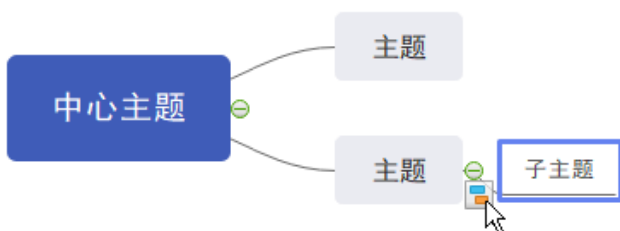

- **方法 2：** 从符号库中添加

软件界面左侧的“符号库”中有内置的图形符号，从库中拖拽主题形状到绘图页面，并在橙色框出现时释放鼠标。

只要该图形拖拽至需要吸附的主题附近，然后松开鼠标就会自动吸附了。

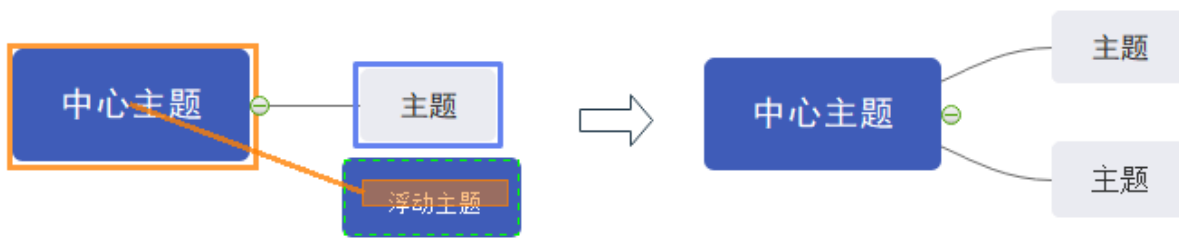

- **方法 3:** 使用快捷键添加

按 **Enter** 或 **Ctrl + Enter** 键添加所选主题的同级别主题；按 **Insert** 键添加所选主题的子主题。

- **方法 4:** 从右侧属性栏添加

单击右侧属性栏中的“思维导图”图表，在思维导图面板中点击“主题/子主题”按钮，可以选择在插入主题（之前）或插入父主题。



插入浮动主题

在思维导图中插入浮动主题，您可以：

- 单击右侧属性栏中“思维导图”面板上的“浮动主题”按钮，然后单击要添加浮动主题的位置。
- 将思维导图形状从库中拖放到画布上，但不要太靠近附近的主题。

插入关系线

在思维导图中插入一条关系线，请先选中一个主题形状，在“思维导图”面板上单击“关系线”，或从“符号库”中拖动关系线到绘图页面，然后将指针移至另一个形状上并再次单击。

插入图标/剪贴画

在思维导图中插入剪贴画，您可以：

在左侧“符号库”中选择需要的符号分类，在其中选中需要的剪贴画形状，然后拖拽至绘图界面或者双击都可以。



在思维导图中插入图标，您可以：

在右侧属性栏中点击“思维导图”图标，打开思维导图面板，先选中需要插入图标主题，然后在“图标视图”中单击需要的图标。



思维导图布局

- **改变思维导图的整体布局：** 请选择“中心主题”形状，然后在右侧属性栏中点击“思维导图”图标，打开“思维导图”面板，并单击“布局”按钮，在下拉菜单中选择一种布局样式。



- **更改某个分支的布局：** 请选中一个主题/子主题，然后在“思维导图”面板中，并单击“布局”按钮，在下拉菜单中选择一种布局样式。

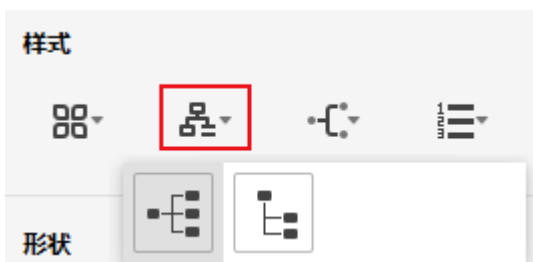

更改思维导图样式

如果您在思维导图上未选择任何形状，则右侧的“思维导图”面板将如下所示。这时候，只能在画布上插入“浮动主题”，更改页面主题并调整布局。



当你选择一个选择主题时，将在“**思维导图**”面板上看到一些新选项，并且可以对主题和分支进行更改，包括：

- 在思维导图上添加不同的主题和关系线。
- 修改分支结构的布局。
- 在整个导图或分支上，添加或删除编号列表。
- 更改主题形状的样式，例如填充、线条颜色、线条粗细和边角样式。
- 更改分支的样式，通常包括多个主题。
- 在主题上添加预定义的图标。

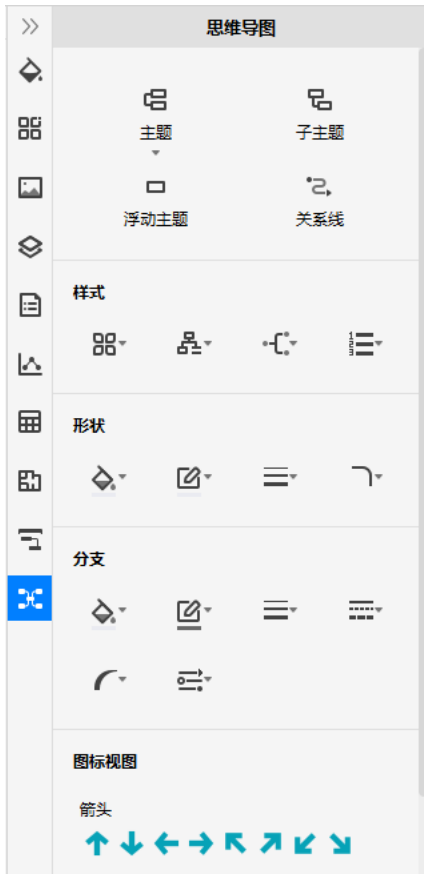

第十章：怎样制作组织结构图

开始制作组织结构图

要在亿图中创建组织结构图，通常有两种方式：使用预定义的组织结构图模板或者新建空白的组织结构图。单击模板的缩略图，就可以直接在绘图界面中将其打开。

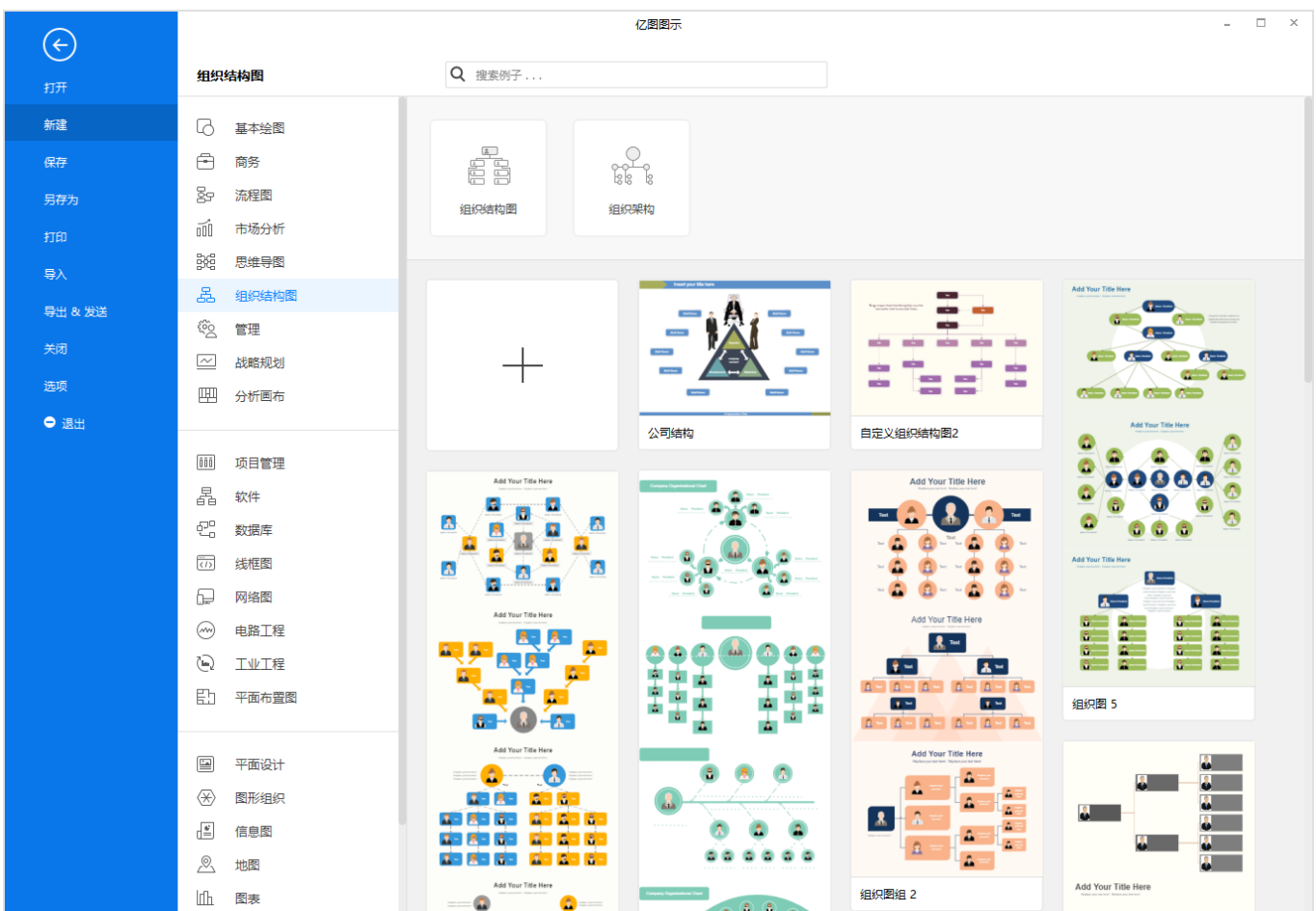

- 打开亿图软件，在起始页面的模板分类中点击**组织结构图**，选择一个喜欢的模板开始绘制。
- 或者，单击**加号**图标，将新建一个新的组织结构图空白文档，可以使用“符号库”中预定义的组织结构图形状，拖拽到画布上开始绘制。

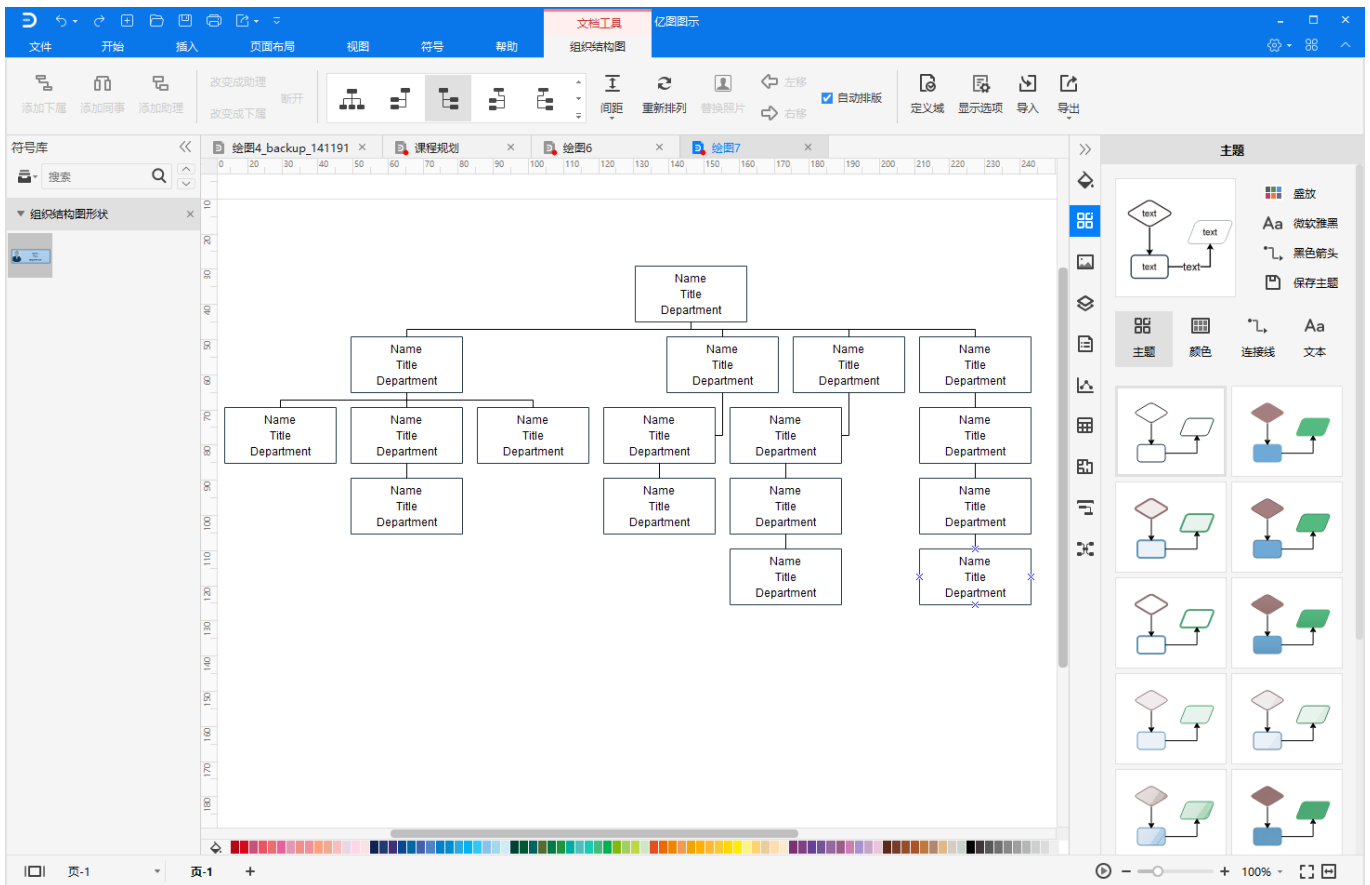

添加下属和同事

有很多种操作方法：

✧ 选中一个员工卡，点击**浮动按钮**添加下属或同事。

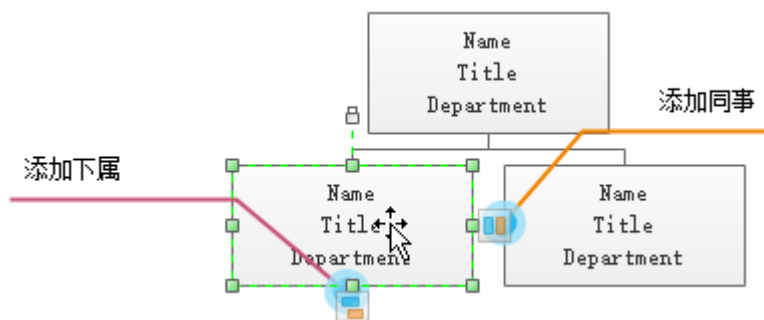

✧ 选中一个员工卡图形，在“**组织结构图**”菜单栏中点击“**添加下属**”、“**添加同事**”或“**添加助理**”按钮。

✧ 选中一个员工卡图形，点击快捷键 **Insert** 添加同事，点击快捷键 **Ctrl+Insert** 添加下属。

✧ 从“符号库”中拖动一个员工卡放到已有卡片的**浮动按钮**上方，当浮动图标变成红色时，松开鼠标添加为下属。

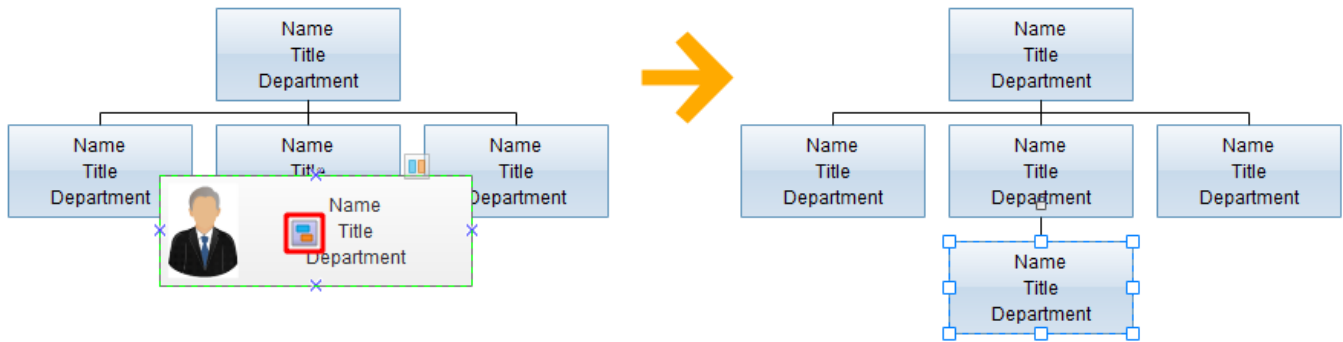

✧ 点击**开始**菜单中的**连接线**工具，在员工卡片之间添加连接线，亿图会生成卡片的级别关系，下面的卡片是下属。点击开始菜单中的选择按钮关闭连接线工具。

注意：

如果卡片之间的连接线删掉了，同时说明卡片之间的关系也不存在了。

要添加助理的卡片：请选择形状，然后在“**组织结构图**”菜单中的“**添加助理**”按钮。

提示：

1. 对于顶部的形状，您无法为其添加同事。
2. 对于下属的形状，可以选择并将其转换为助手的形状。同样的，也可以将助手的形状转换为下属。
3. 您可以打开“**显示选项**”窗口界面，选中“**显示照片**”，然后用真实员工照片替换组织结构图中的默认照片。

通过数据自动建立组织结构图

如果您已经将姓名、职位、隶属结构之类的雇员信息储存在一个数据文件中（比如：**.txt**、**.csv**、**.xls**、**.xlsx**），亿图可以为您自动生成组织结构图。

首先，你需要建立一个空白的组织结构图文件。

点击“**组织结构图**”菜单中的“**导入**”按钮，数据“**选择数据库文件**”窗口就会出现。



在弹出窗口的第一页上，找到包含本地存储中员工信息的数据文件，然后单击“下一步”。

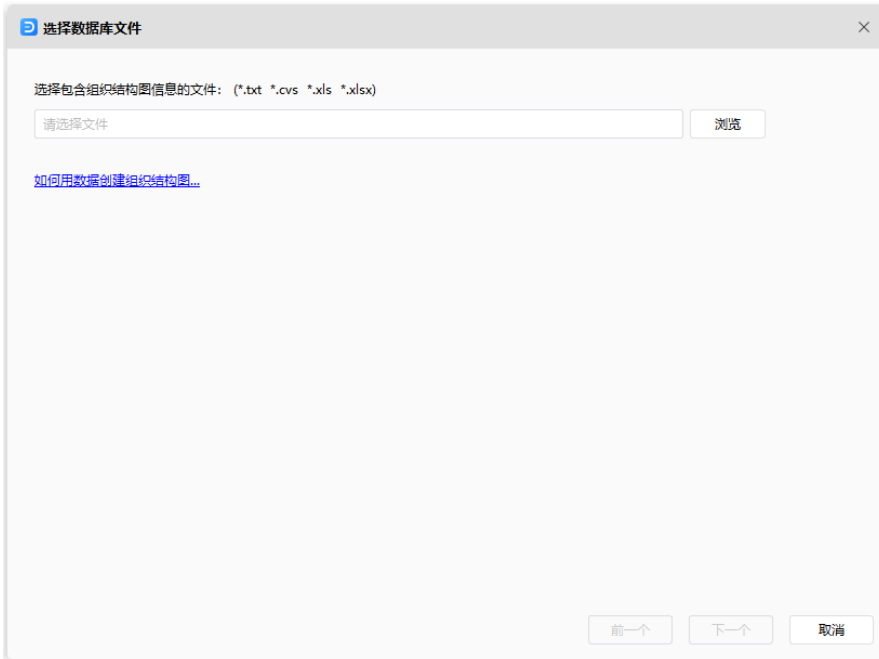

注意：数据源需要有包括员工姓名、上司姓名以及唯一识别符。如果员工的名字都不一样，那么唯一识别符可以使用员工的名字。

在弹出窗口的第二页，您将看到工作表中的数据被读取到数据导入窗口。如果您的数据源内名字有两列，则还需要确定姓氏，完成点击“下一步”。

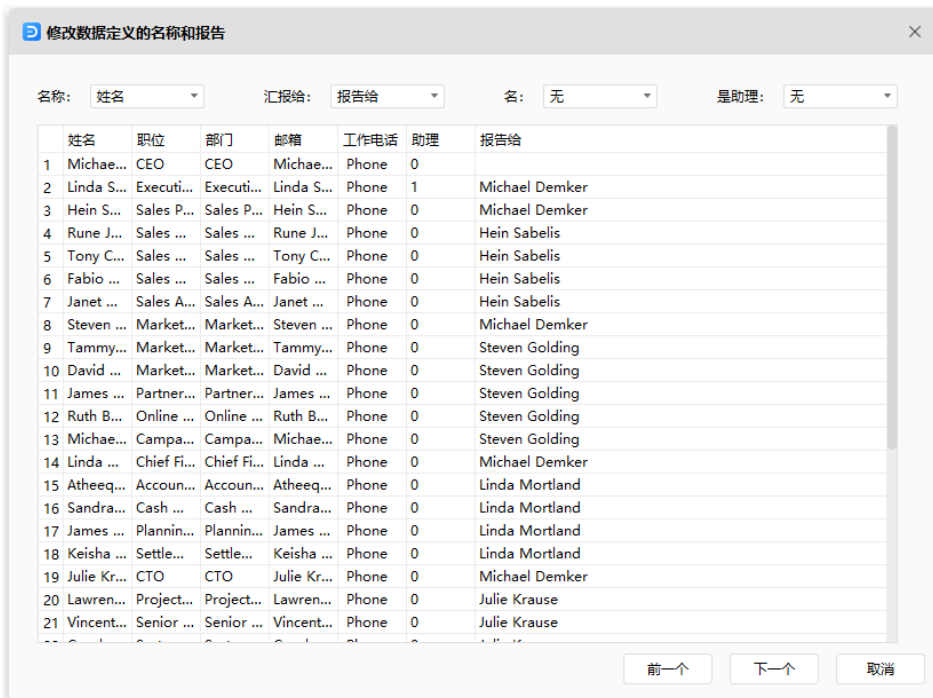

在弹出窗口的最后一页，选择要在图形上显示的员工信息以及信息的显示方式。此外，您可以决定是否显示照片并选择照片位置。然后，单击“完成”。



最后，您可以得到一个组织结构图，如下图：

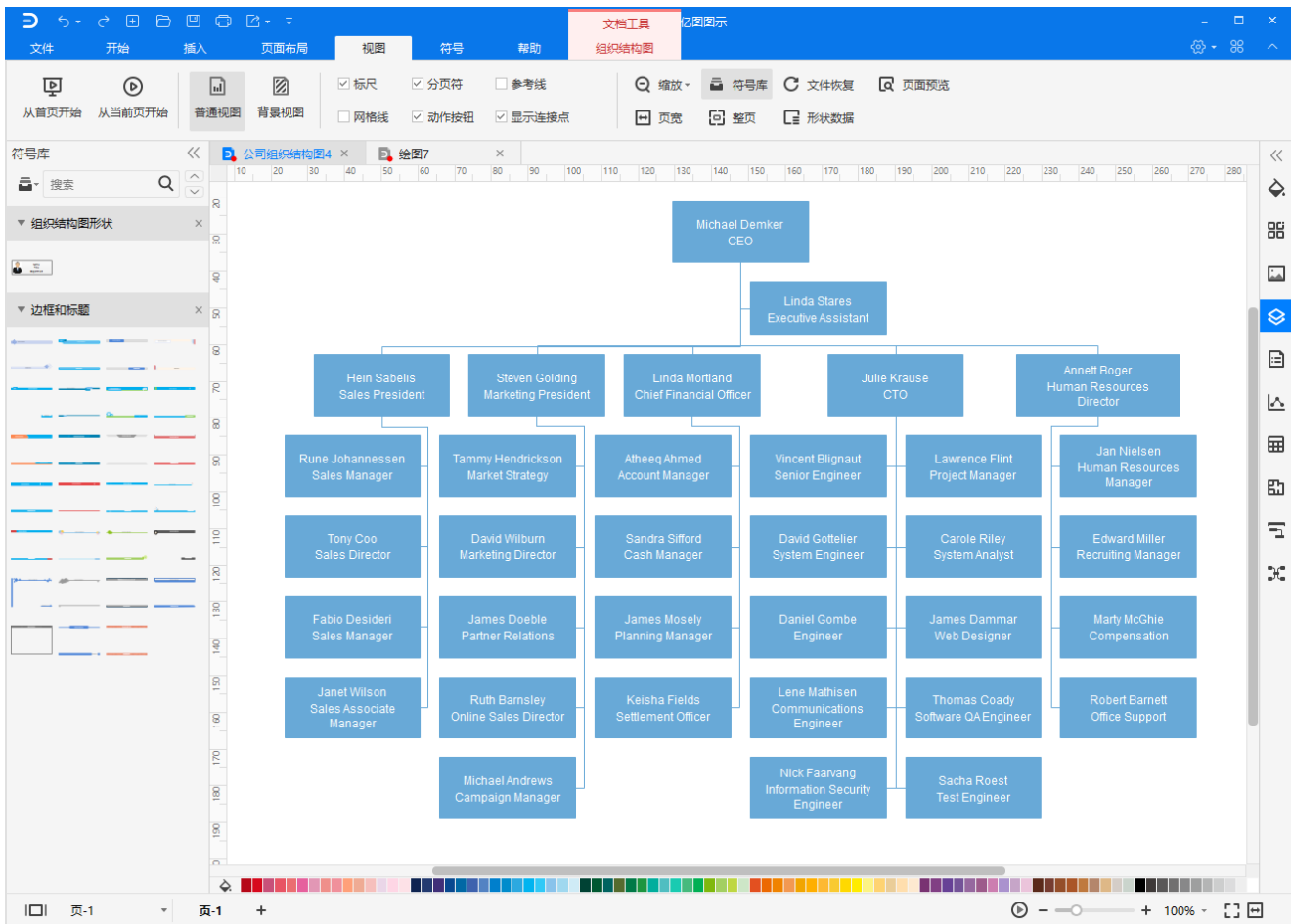

注意：如果从组织结构图中导出 excel 或者 text 文件，形状中的信息会以列表形式导出。

改变布局

对于亿图中的**组织结构图**，您可以使用内置样式更改其布局。

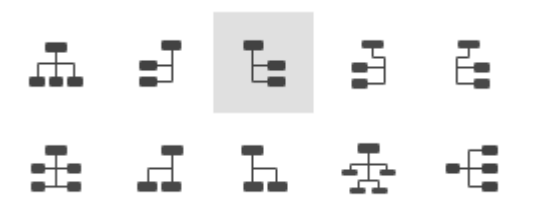

在“**自动排版**”前面打勾，系统会自动布局 and 排版。在“**自动排版**”模式下，如果添加或者删除一个员工图形，系统会自动重新布局。

当**组织结构图**的布局发生一些不需要的更改时，可以单击“**组织结构图**”菜单上的“**重新排列**”按钮，以重新排列组织结构图上的卡片。

定义域和显示选项

点击“**组织结构图**”菜单的“**定义域**”按钮，将弹出“**自定义组织图字段**”窗口，在其中有一些预定义的字段方案，可以用来定义员工图形中的数据域，并且调整将会作用于表中所有形状。



所有数据都可以导出为 excel 表格形式。

点击“**组织结构图**”菜单中的“**显示选项**”按钮，在“**显示选项**”窗口中，您可以在其中更改照片的位置、形状的尺寸大小和形状属性。修改可以应用于选定的形状、当前页面或所有页面。

显示选项
×

照片

显示照片 方向: 左

尺寸

不改变大小 宽度: 31.7 mm 高度: 15.9 mm

属性	显示/隐藏	字体	上	下
姓名	<input checked="" type="checkbox"/>	A 	↑	↓
头衔	<input checked="" type="checkbox"/>	A 	↑	↓
部门	<input checked="" type="checkbox"/>	A 	↑	↓
Email	<input type="checkbox"/>	A 	↑	↓
工作电话	<input type="checkbox"/>	A 	↑	↓

应用于选中形状

应用于当前页

应用于所有页

确定
取消
应用

第十一章：怎样制作甘特图

创建甘特图

打开亿图软件，在起始页面模板类别中点击“项目管理”，找到预定义的甘特图模板。选择所需的模板，单击缩略图可以在绘图页面中预览和编辑。

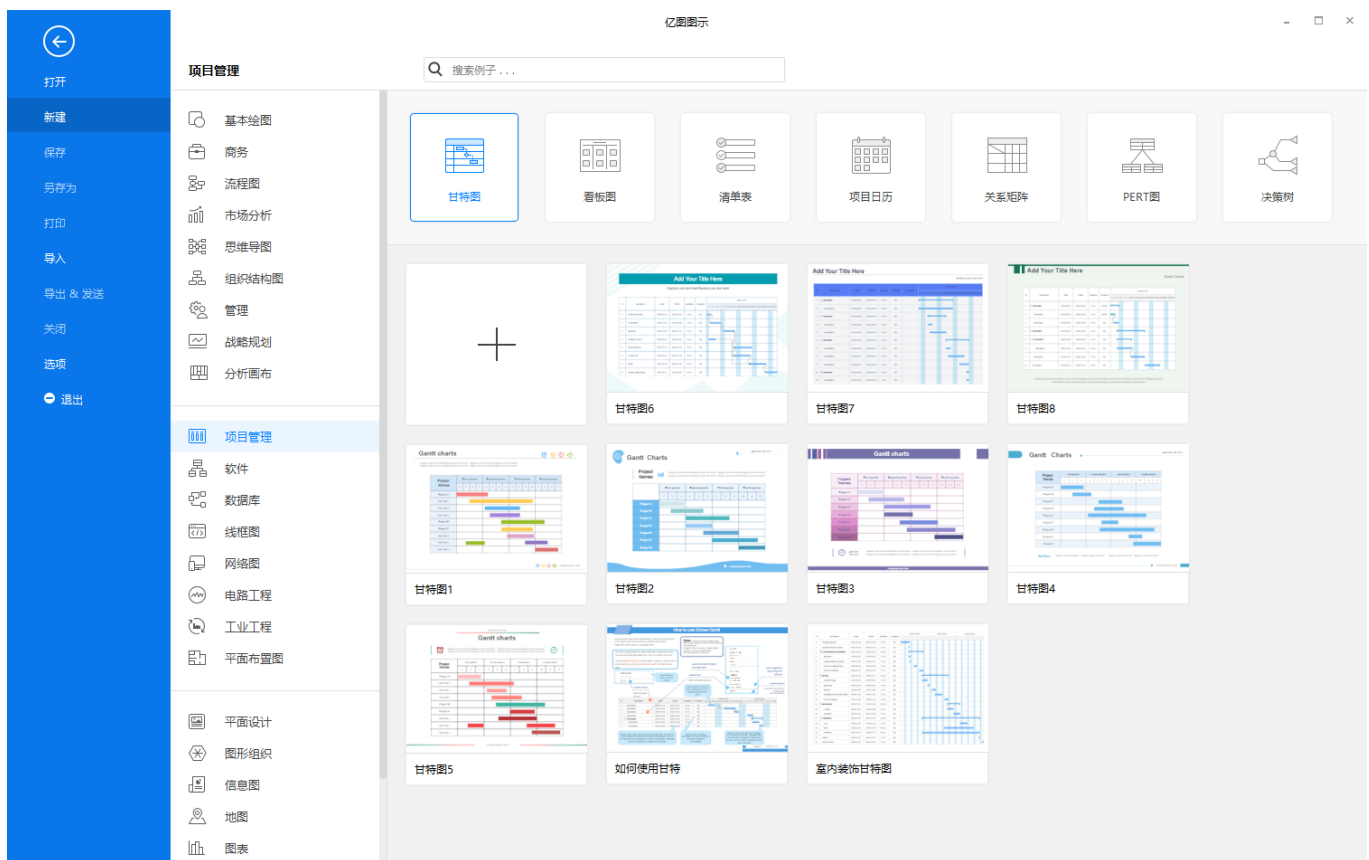

打开所选模板后，您可以使用直观的绘图工具来制作自己的甘特图。

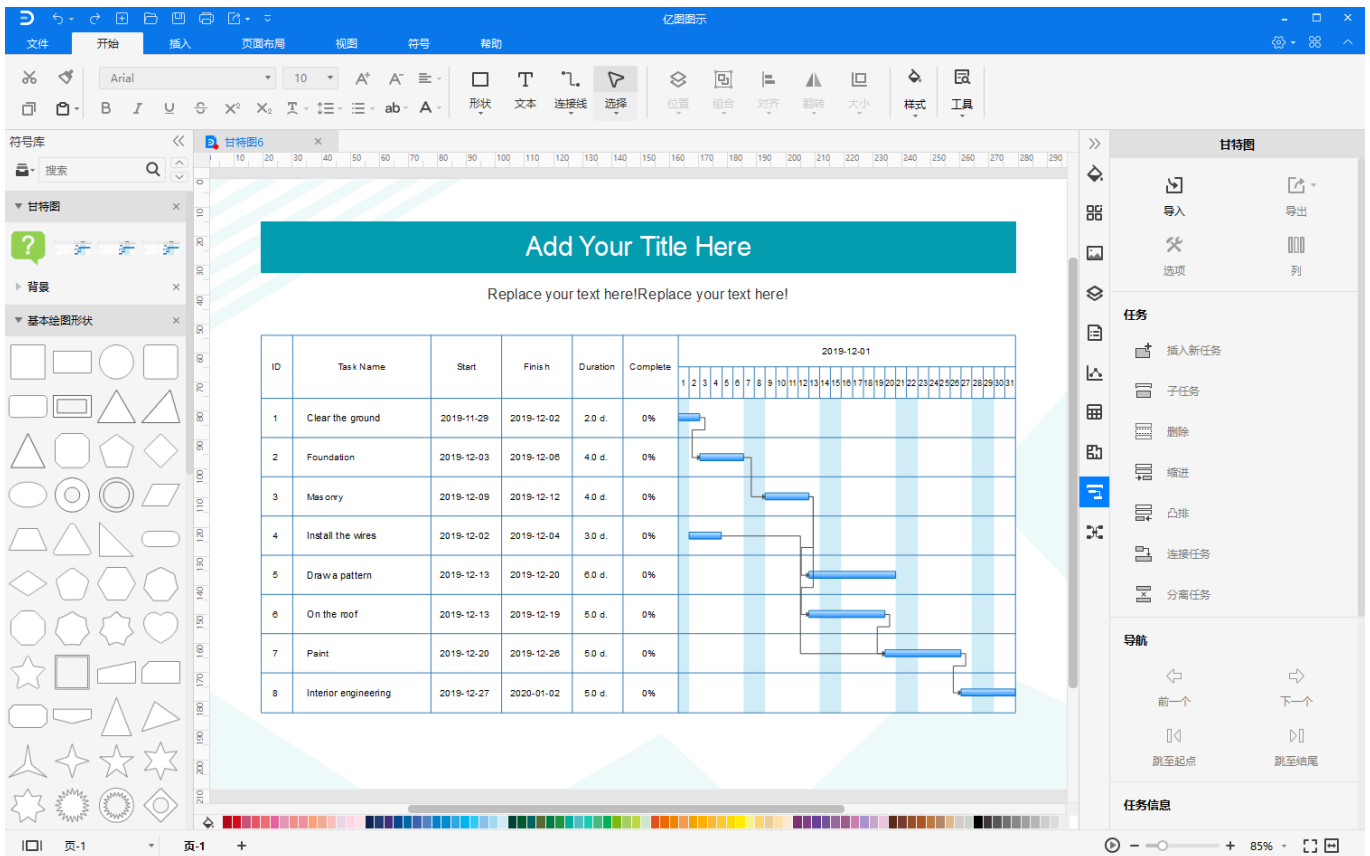

或者，您可以使用内置的甘特图形状来绘制甘特图。

打开一个亿图文档，在左侧“符号库”中找到甘特图形状库，从库中拖拽一个需要的甘特图形状至画布中，便会弹出“甘特图选项”窗口。在其中，您可以为甘特图设置各种数据格式，例如

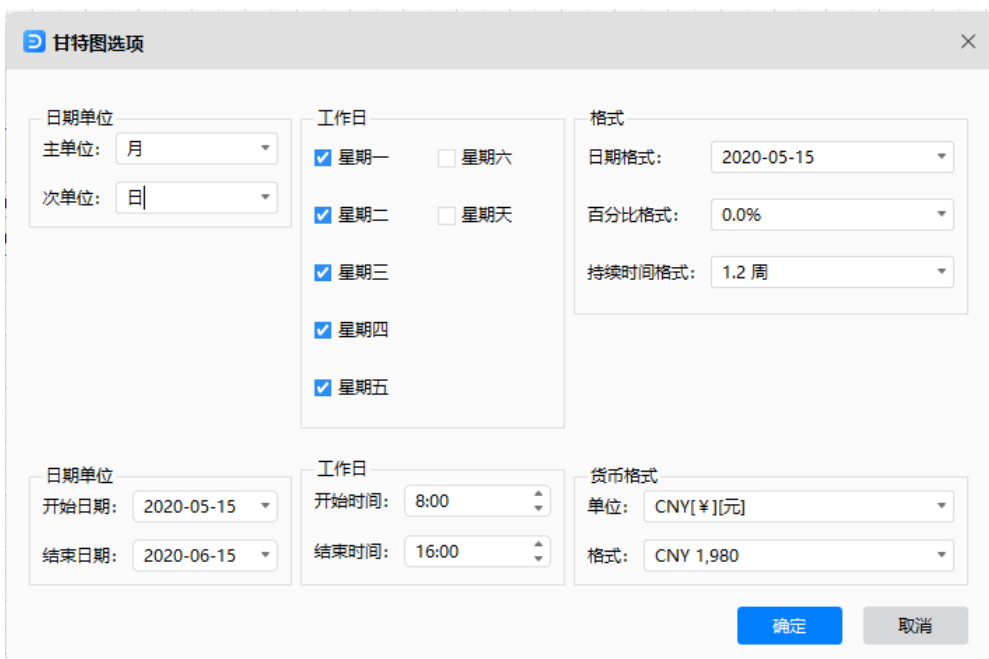

注意：

日期中的“主单位”是指更大的时间单位，“次单位”是比主单位小的时间单位，比如月、日。设置完成点击“确定”，如果不清楚怎样设置，可以先使用默认设置，稍后再进行设置。

当基本甘特图出现在画布上时，在甘特图上任择一个任务，将在右侧属性栏的“甘特图”窗格中看到大多数可设置和调整的选项。然后，您可以开始在甘特图中添加或调整任务。

甘特图		导航	
			
导入	导出	前一个	下一个
			
选项	列	跳至起点	跳至结尾

任务	任务信息
 插入新任务	名字: <input type="text" value="Task Name"/>
 子任务	优先级: <input type="text" value="优先级1"/>
 删除	进度: <input type="text" value="0.0%"/>
 缩进	开始时间: <input type="text" value="2020-05-15"/>
 凸排	结束时间: <input type="text" value="2020-05-18"/>
 连接任务	工期: <input type="text" value="2"/>
 分离任务	<input type="checkbox"/> 里程碑

如果需要在甘特图中添加新列，则可以右键单击现有列，然后在浮动菜单中选择“插入列”。或者，选择列，然后在“甘特图”窗格上单击“列”。

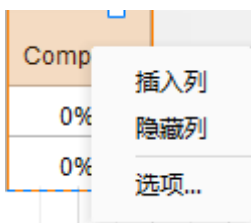

然后，将弹出“插入甘特图列”窗口，您可以选择将任何未被选中的列添加到甘特图中，所有新列都将放在所选列的右侧。

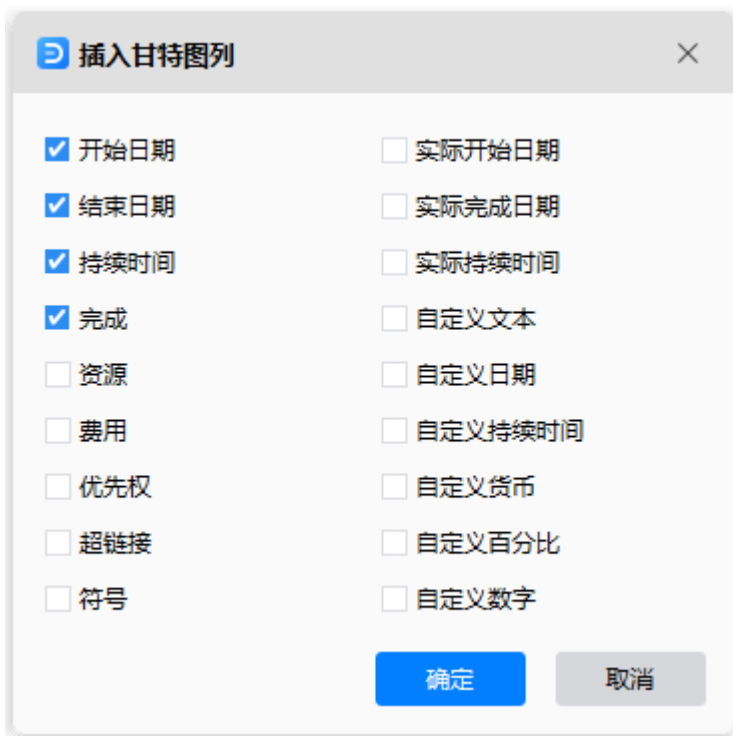

通过数据文件建立甘特图

如果已经创建了包含项目数据的文件（.txt，.csv，.xls 和.xlsx），并且文件中的数据以固定格式排列，那么亿图可以为您自动生成甘特图。

- 首先，您需要建立一个空白的甘特图绘图页。或者，在起始页面模板类别中点击**项目管理**，单击选择**甘特图**模板，建立一个新的绘图页。
- 在右侧属性栏的“甘特图”窗格中单击“**导入**”按钮。在弹出窗口的第一页上，选择包含项目计划数据的文件，然后单击“**下一步**”。

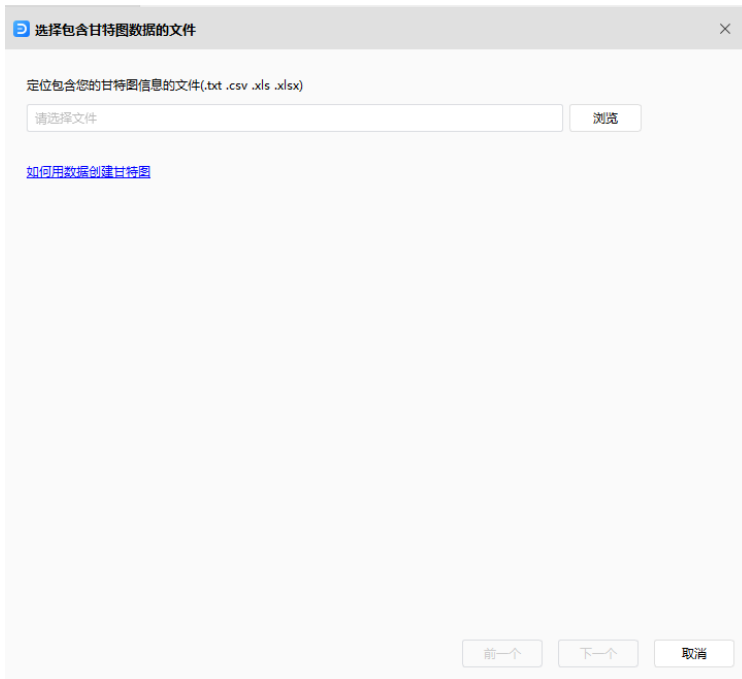

注意：数据文件需要包括的数据列有：任务名、任务开始日期、任务结束日期。

在窗口的第二页上，确认日期格式、列名、列类型和数据类型。您可以在“**任务列表**”中，预览数据列。

匹配甘特图列 ×

列匹配:

列名称	列类型	数据类型
1 ID	ID	数字
2 Task Name		文本
3 Start		文本
4 Finish		文本
5 Duration		文本
6 Complete		文本
7 任务层次	任务层次	数字
8 从属关系	从属关系	文本
9 左标签	左标签	文本
10 右标签	右标签	文本

确定导入文件中数据的日期格式。
2020-05-15

任务列表:

ID	Task Name	Start	Finish	Duration	Complete	任务层次
1 1	Clear the gro...	2019-11-29 0...	2019-12-02 1...	2.0 d.	0%	0
2 2	Foundation	2019-12-03 0...	2019-12-06 1...	4.0 d.	0%	0
3 3	Masonry	2019-12-09 0...	2019-12-12 1...	4.0 d.	0%	0
4 4	Install the wires	2019-12-02 0...	2019-12-04 1...	3.0 d.	0%	0
5 5	Draw a pattern	2019-12-13 0...	2019-12-20 1...	6.0 d.	0%	0
6 6	On the roof	2019-12-13 0...	2019-12-19 1...	5.0 d.	0%	0
7 7	Paint	2019-12-20 0...	2019-12-26 1...	5.0 d.	0%	0
8 8	Interior engin...	2019-12-27 0...	2020-01-02 1...	5.0 d.	0%	0

前一个 下一个 取消

列名	描述
ID	(可选) 任务的唯一识别符。如果数据文件中没有这一栏, 则亿图会从 1 开始自动为任务进行编号。该唯一识别符应用于任务依赖。
任务名	任务的名称
开始	任务开始的日期
结束	任务结束的日期
延续时间	(可选) 任务的延续时间。如果在数据文件中没有这一栏, 亿图会根据开始和结束时间自动生成。
完成进度	(可选) 任务完成的百分比。
任务级别	(可选) 确定是摘要任务还是子任务, 从零开始取整数。1 级任务是 0 级任务的子任务。
从属关系	(可选) 帮助定义任务之间的关系
资源	(可选) 任务资源

成本	(可选) 任务的成本
超链接	(可选) 链接其他的源文件
优先	(可选) 优先做的任务, 优先级别从 0 到 5 取整数。
左侧文本	(可选) 任务的文本标签
右侧文本	(可选) 任务的文本标签

注意: 注意确定日期的格式, 以便亿图能够识别。

在窗口的第三页上, 为甘特图设置各种数据格式。



一个通过导入数据文件而创建的甘特图就完成了。

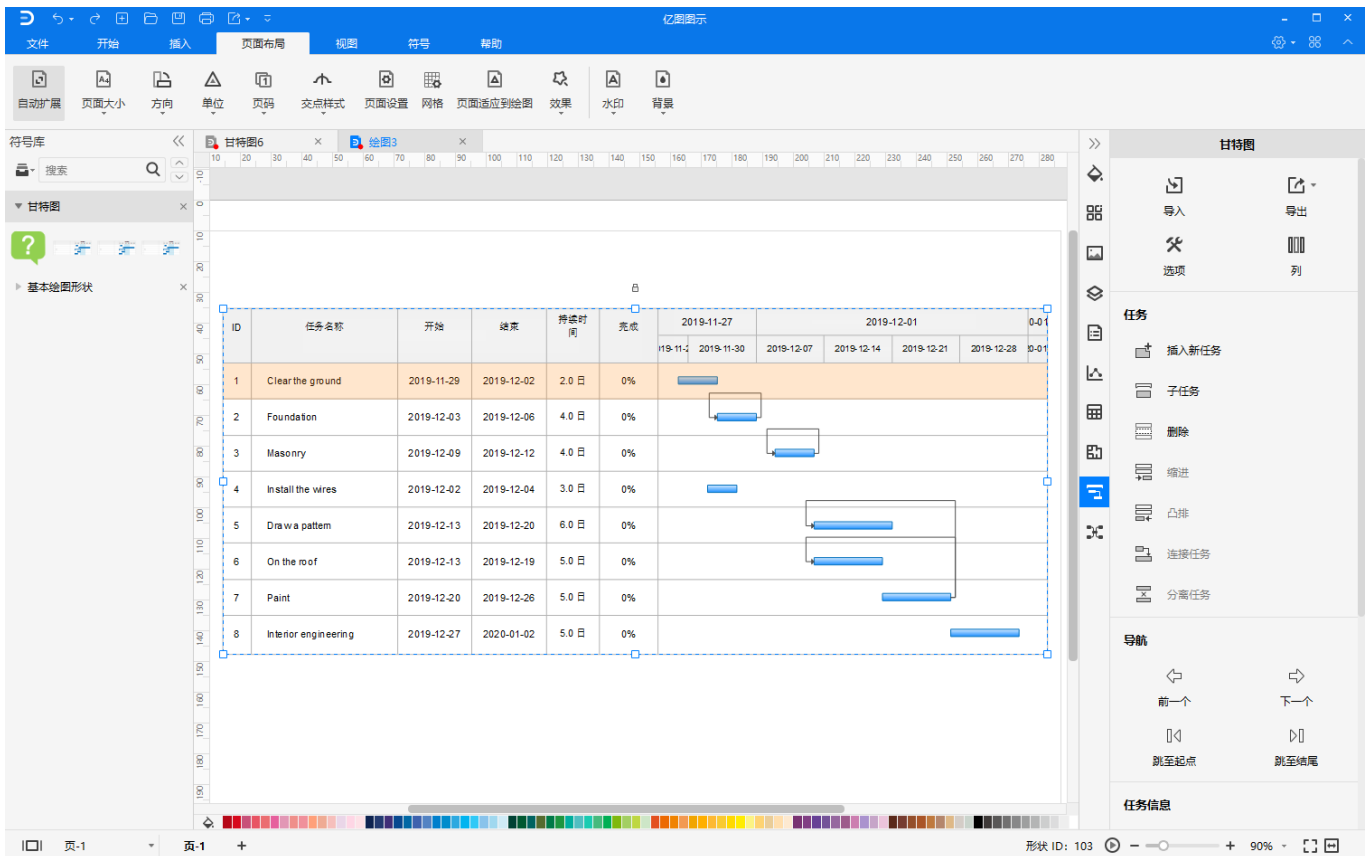

编辑甘特图数据

可以在甘特图中设置如下选项：

- ✓ 任务
- ✓ 里程碑
- ✓ 摘要任务
- ✓ 从属关系
- ✓ 任务标签
- ✓ 任务超链接
- ✓ 数据列
- ✓ 数据格式

任务

在甘特图中，每个任务占一行，点击行内任何一个地方可以选中任务，选中后显示橘黄色。

提示：一次性选择多个任务可以按住 **CTRL** 键进行选择。

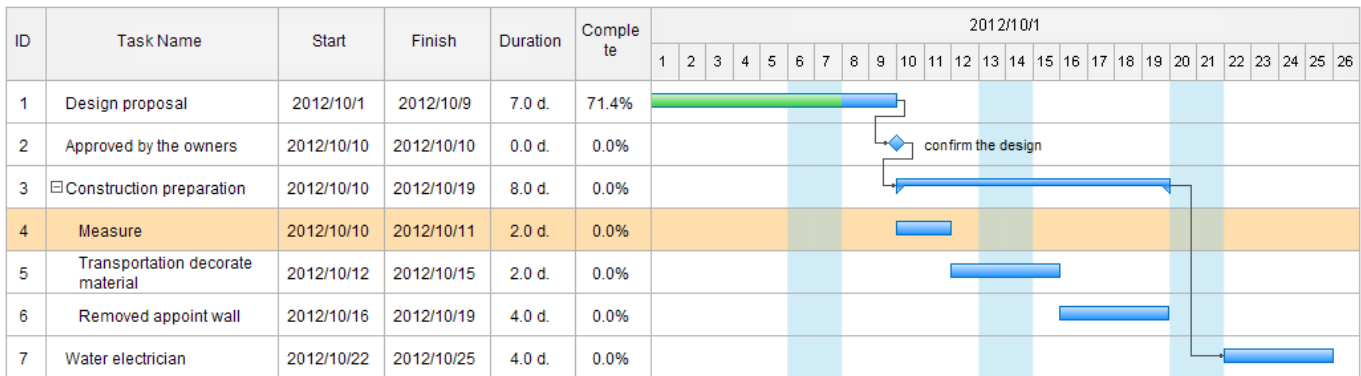

注意：在任务行上右击鼠标，可以弹出任务设置菜单，您可以选择移动任务或添加子任务。

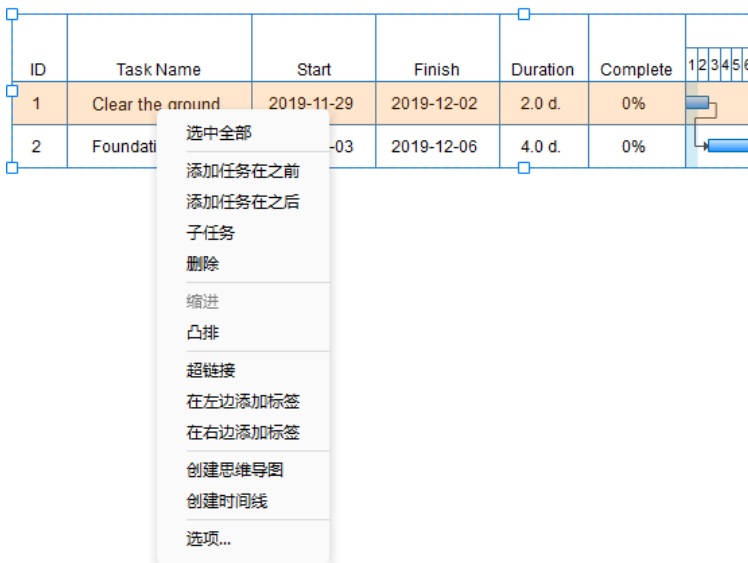

操作方法如下：

改变任务名	✧ 双击 任务名 单元格，输入新名字。
改变任务开始/结束时间	✧ 双击 开始/结束 列中的时间单元格，输入新日期。确保输入的日期格式和甘特的日期格式相同

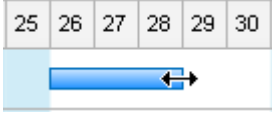
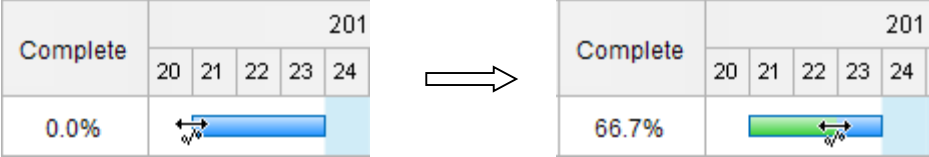
	<ul style="list-style-type: none"> 单击任务条，按住鼠标可以拖动任务条。任务开始和结束的时间决定任务条的长度和位置。开始/结束日期的条形图确定在甘特图中。 
改变任务持续时间	<ul style="list-style-type: none"> 双击持续时间列中的单元格，输入新的持续时间 当完成时间改变时，持续时间也会相应改变。
改变任务完成百分比	<ul style="list-style-type: none"> 如果完成进度是 0，点击任务条左侧边线，鼠标拖动到想要的日期，完成百分比反映完成条完成日期。 如果完成百分比不是 0，点击完成条右侧边线，鼠标拖动到想要的位置。 
添加新任务	<ul style="list-style-type: none"> 右击一项任务，在弹出菜单中点击“添加任务在之前/之后”来添加新任务。 选择一项任务，在右侧“甘特图”窗格中点击“插入新任务”按钮。
删除任务	<ul style="list-style-type: none"> 选择一项或多项任务，鼠标右击，在弹出菜单中选择“删除”。 选择一项或多项任务，在“甘特图”窗格中点击“删除”按钮。
改变任务样式	<ul style="list-style-type: none"> 选择一项或多项任务，在绘制窗口下方的颜色条中选择填充颜色，也可以点击“开始”菜单栏的“样式”选项中的“填充”按钮进行颜色填充。

里程碑

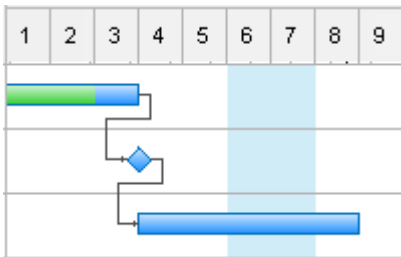

把已有的任务变成里程碑	<ul style="list-style-type: none"> 将结束日期与开始日期相同，或检查“甘特图”窗格底部的“里程碑”。 <p>注意：里程碑还可以改变回任务条。</p>
添加新里程碑	<ul style="list-style-type: none"> 添加一个新任务，并把它变成里程碑。
删除里程碑	<ul style="list-style-type: none"> 选中一个里程碑，右击鼠标，在弹出菜单栏中选择“删除”。 或者取消选中“甘特图”窗格上的“里程碑”。

摘要任务

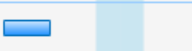
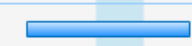
任务1	2019-10-08	2019-10-15	6.0 d.	0%	
任务2	2019-10-08	2019-10-09	2.0 d.	0%	
任务3	2019-10-09	2019-10-15	5.0 d.	0%	

添加子任务	<p>选择一个任务，在“甘特图”窗格上，单击“缩进”。</p> <ul style="list-style-type: none"> 注意：在示例中，任务2和3是任务1的子任务。任务1是任务2和3的摘要任务。
移除子任务	<ul style="list-style-type: none"> 选择一项子任务，在“甘特图”窗格上单击“凸排”。

连接任务（任务依赖）

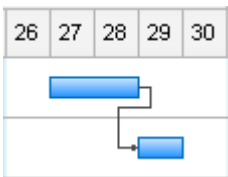

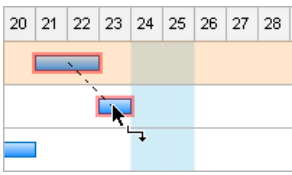
<p>任务连接</p>	<ul style="list-style-type: none"> 单击任务条，按鼠标左键，将其移至另一个任务栏，释放鼠标以完成连接操作。红色框表示您可以开始连接任务。  <ul style="list-style-type: none"> 选择多项任务，可以在“甘特图”窗格中点击“连接任务”按钮。
<p>取消连接</p>	<ul style="list-style-type: none"> 选中一项或多项已经连接的任务，也可以在“甘特图”窗格中点击“分离任务”按钮。 <p>注意：如果选中了一项任务，则取消此任务相关的所有的任务链接。如果选中多项任务，则取消选中任务之间的链接。</p>

任务标签

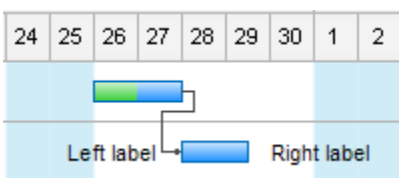





可以为任务条添加文本标签，为任务添加描述。

鼠标右击，在弹出菜单中点击**在左边添加标签**或**在右边添加标签**。双击标签以编辑文本。文本可以通过鼠标移动。

数据列

右击列名，在弹出菜单中，可以插入列或隐藏列。

链接资料（为任务链接相关资料）

ID	Task Name	超链接	Start	Finish	Duration	Complete	2017-05-01																														
							1	2	3	4	5	6	7	8	9	10	11	12	13	14	15	16	17	18	19	20	21	22	23	24	25	26	27	28	29	30	31
1	Task Name		2017-05-01	2017-05-02	2.0 d.	0%																															
2	Task Name		2017-05-03	2017-05-09	5.0 d.	0%	 Text																														

右击列名，在弹出菜单中选择“插入列”，在弹出对话框中勾选“超链接”。

右击任务，在弹出菜单中选择添加“超链接”，添加超链接。

点击超链接图标，打开链接资源，可以是网页、文件、亿图图形……

数据格式

右击鼠标，在弹出菜单中点击“选项”，打开“甘特图选项”对话框，也可以打开右侧属性栏中的“甘特图”窗格，点击“选项”按钮。

在“甘特图选项”对话框中，可以设置日期格式、完成百分比格式、持续时间格式、货币单位及格式。

第十二章：怎么制作流程图

快速新建流程图

在起始页面模板类别里点击流程图：

也可以创建一个流程图的空白文档页面，拖拽符号库中的流程图形状来绘制。

用模板创建流程图

要访问流程图模板，请在模板类别列表中单击“流程图”，所有流程图模板将显示在右侧窗口中。

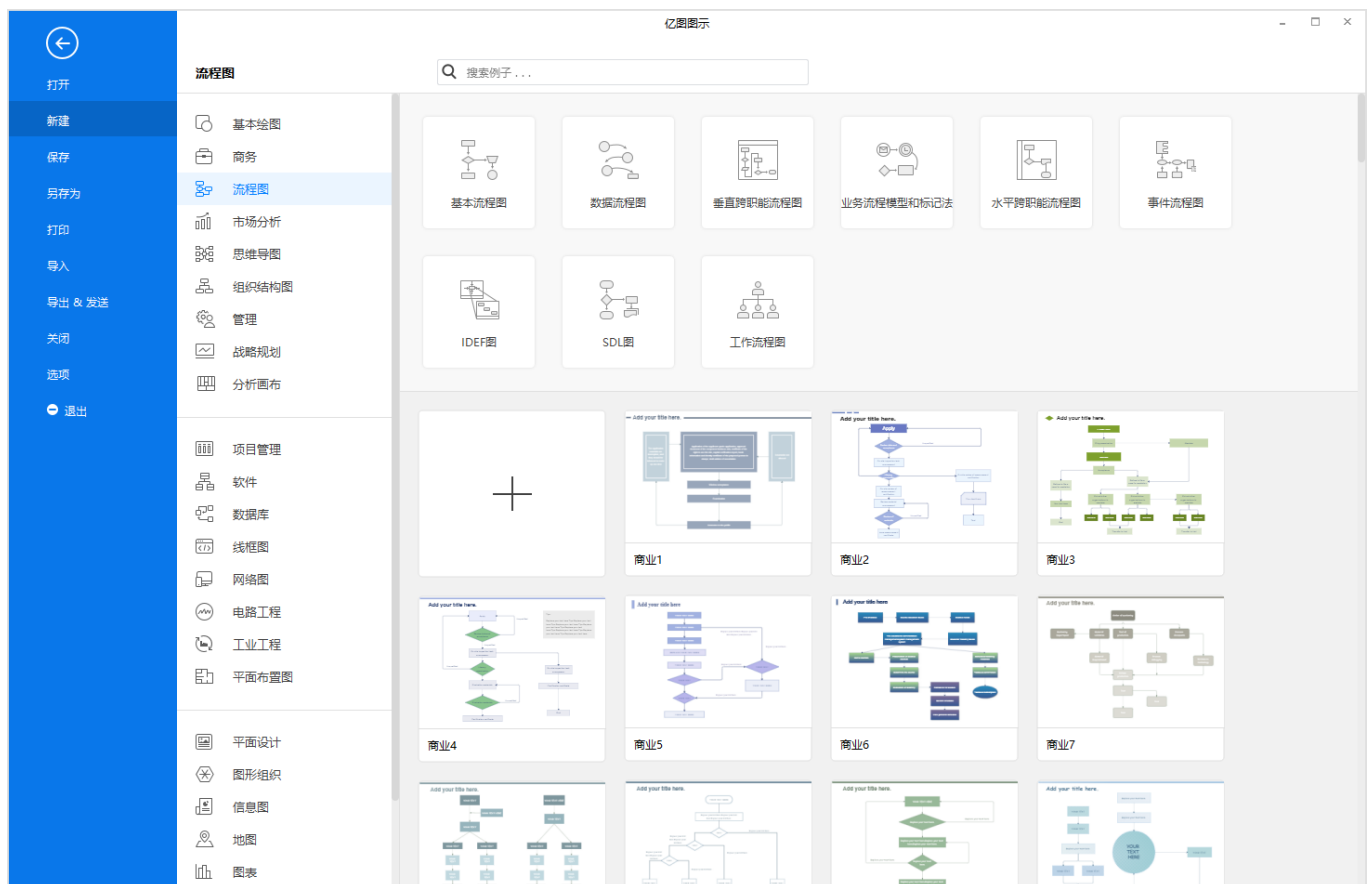

单击模板缩略图可以在绘图页面中直接打开所选模板。然后，您可以使用内置的格式工具和形状库来进一步完善流程图。

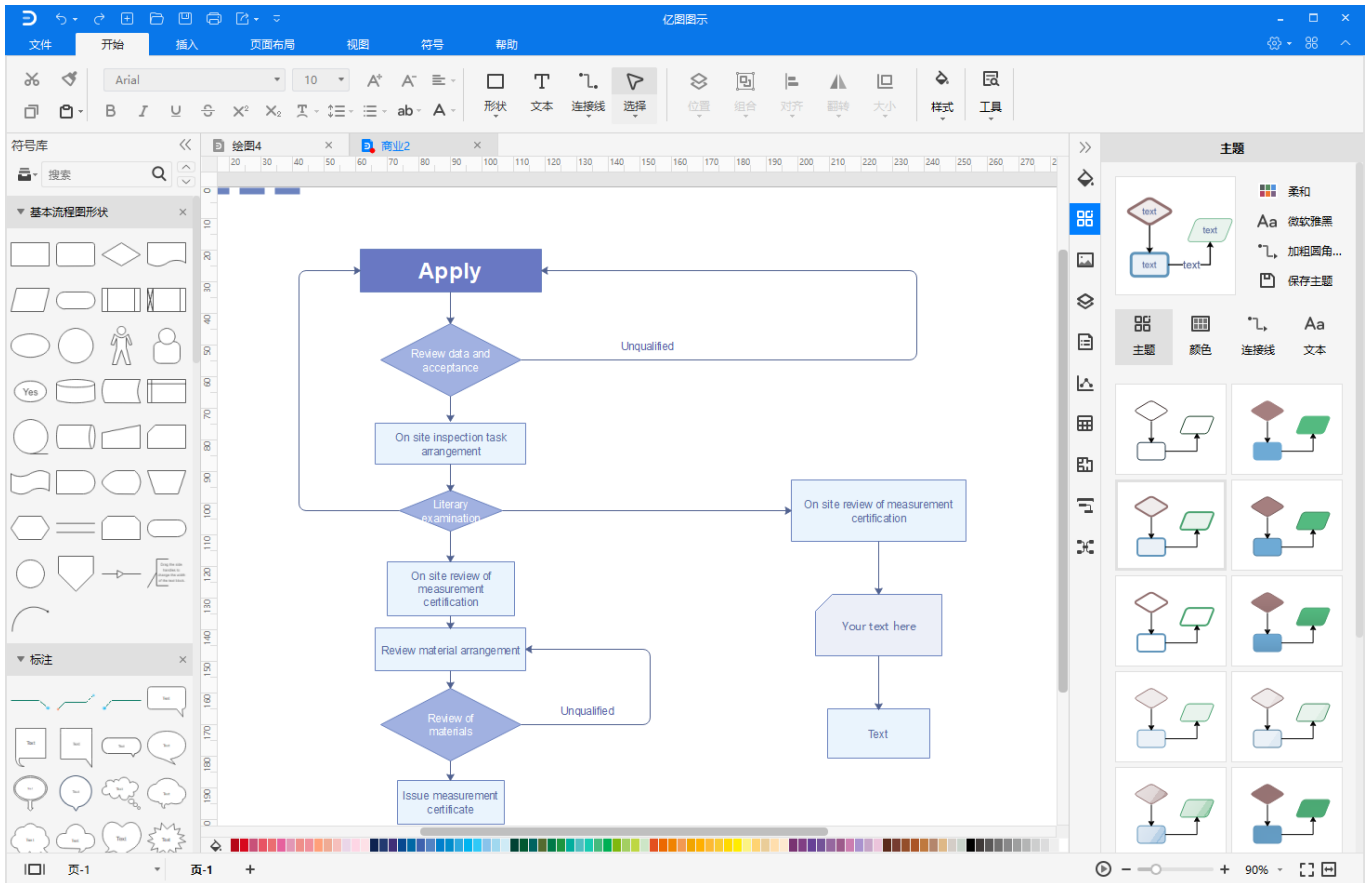

新建流程图

您可以通过在左侧“符号库”中选择流程图形状，将其拖拽到画布上来创建新的流程图。

注意：

- 创建新的空白流程图文档时，可以在左侧库窗格中看到流程图形状。如果未显示，则可以从库中搜索并将其固定在库窗格上。
- 在画布上拖出第一个形状之后，可以将光标移至其中一个箭头键，并从自动弹出菜单中选择其中一个形状类型，从而在画布上快速添加第二个流程图形状。
- 您可以使用菜单栏和右侧属性栏上的选项，来更改流程图中形状的风格。

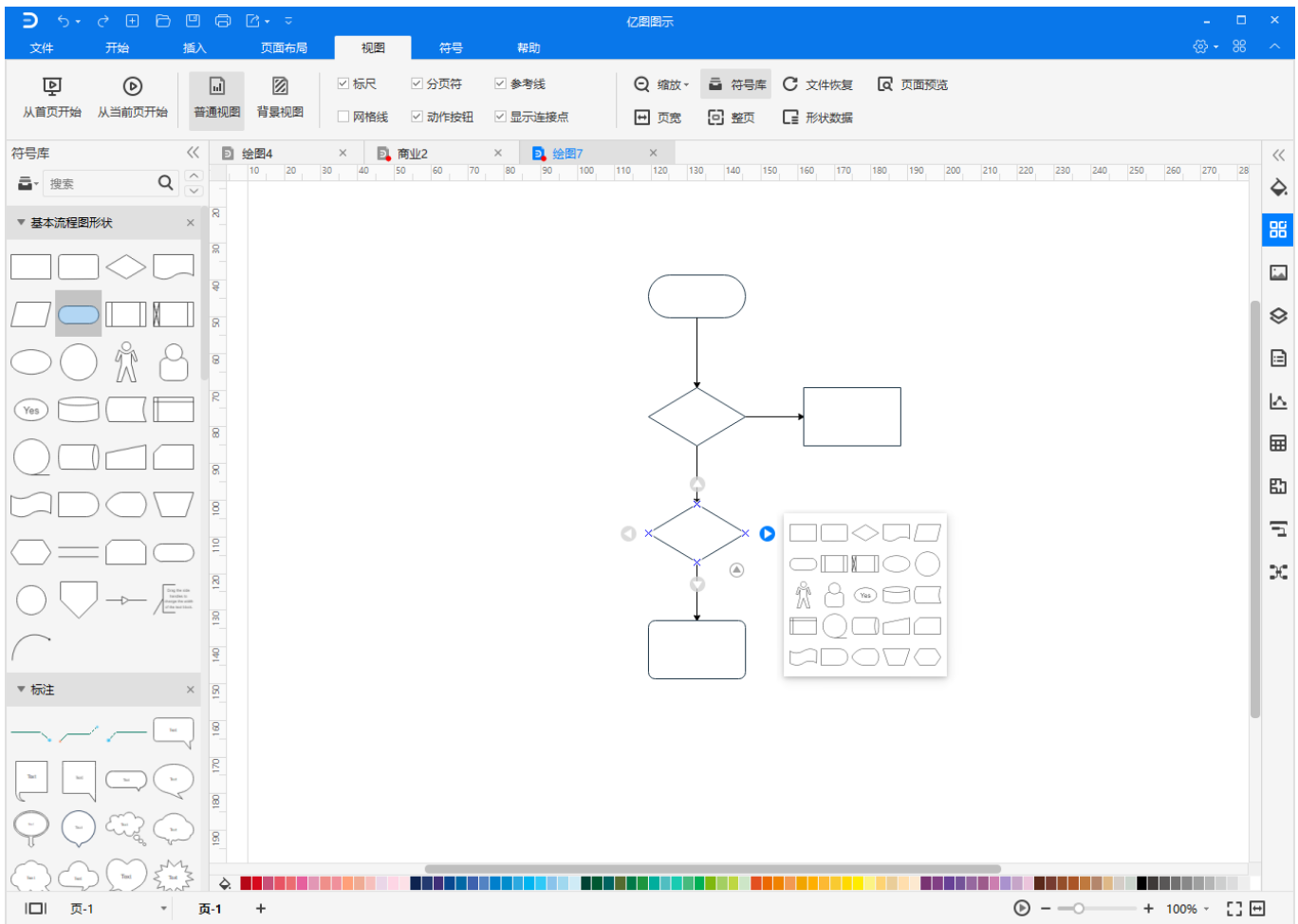

添加流程

将鼠标移至到图形上，该图形会浮现出四个箭头，点击箭头快速生成连接线和下一个流程图形。

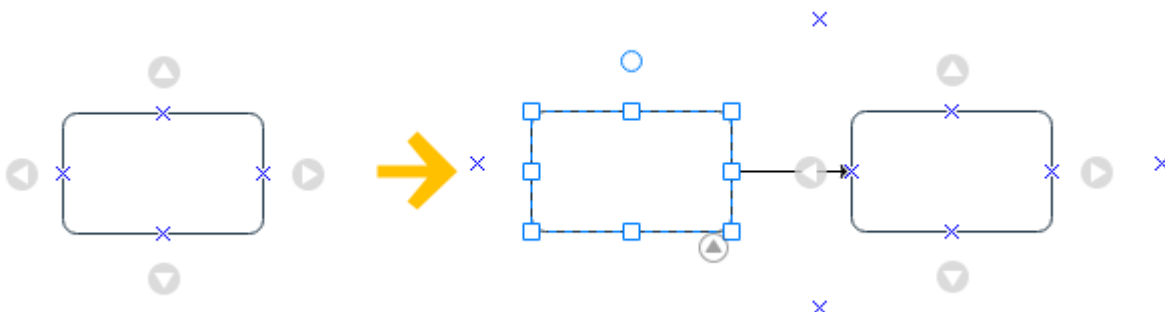

从左侧符号库中，拖拽一个新的流程图形到绘图页面，再用连接线连接图形，方法有两种：

1. **用浮动按钮连接：** 点击图形四周的箭头

2. **用连接线连接：** 点击“开始”菜单下的“**连接线**”，将鼠标移至第一个流程图形上，会出现一个红色的边框，同时图形上会出现几个蓝色的连接点，将鼠标移至连接点上，连接点出现红色的标记时，鼠标左键单击不松手，移动鼠标至第二个流程图形，选中另一个连接点后，松开鼠标。



替换图形

选中流程图形状，右击鼠标，在弹出菜单中选择“**替换形状**”，选择一个需要的流程形状，即可完成替换。

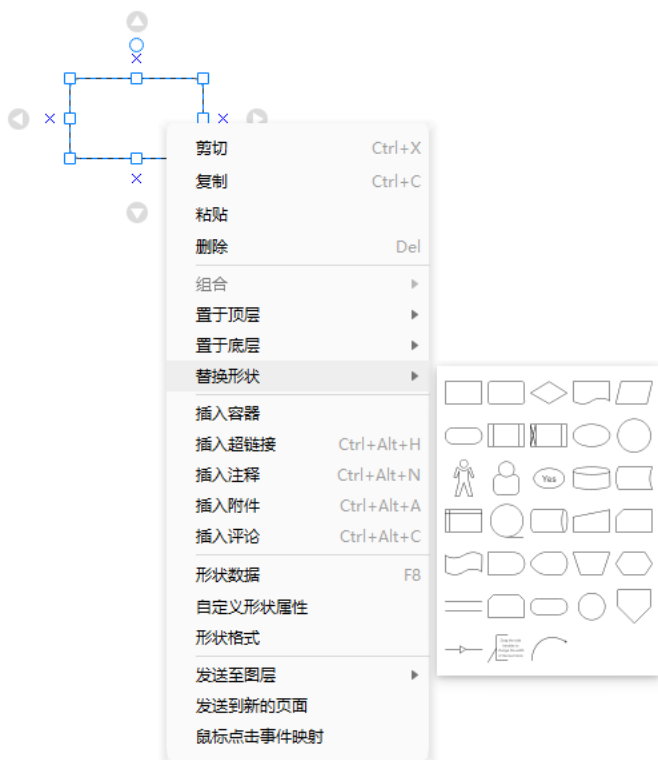

跨职能流程图

怎么添加/删除泳道

泳道用于将流程图分为不同的部分，常用于跨职能流程图中。在亿图中，选择“垂直跨职能流程图”或“水平跨职能流程图”的模板，您将在几秒钟内看到预先设计的泳道图。

如果需要添加泳道，可以选中泳道，鼠标右键单击在弹出菜单中选择“向前/向后插入泳道”。



如果需要删除泳道，则可以选中泳道，鼠标右键单击在弹出菜单中选择“删除泳道”。

- 要将泳道添加到流程图中，您可以：

在左侧“符号库”中找到“泳道”形状，将泳道符号从形状库窗格中拖放到画布中的流程图部分。

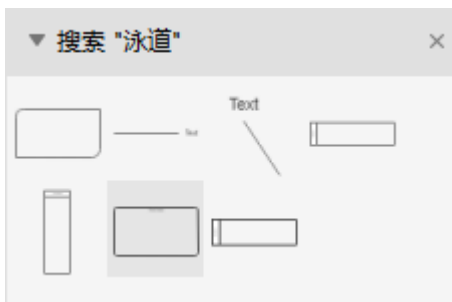

- 在“开始”菜单栏上，找到“特殊设置”（首先选择一个泳道），调整泳道数

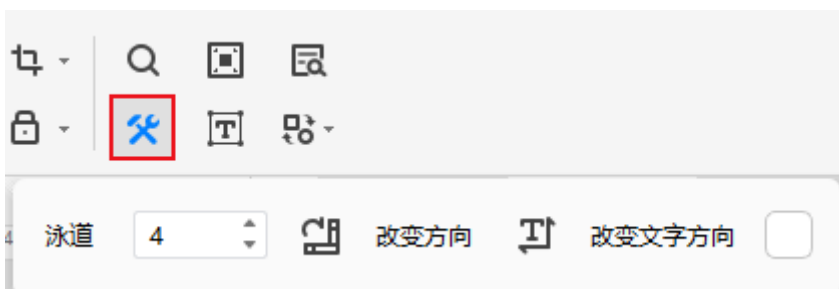

- 要更改泳道或文字方向，请单击泳道，然后在“特殊设置”菜单中调整方向设置。

第十三章：常用图表

入门指南

在亿图起始页，在模板类别列表中选择“**图表**”。双击一个图表的模板创建新的绘图页。

或者，在“**符号库**”中拖动一个图形到绘图页面。

选中图形，点击右侧属性栏的“**图表**”图标，打开“**图表**”窗格中，在其中可以更改图表设置。



在“**图表**”窗格中，也可以打开“**数据**”面板，从 **Excel** 或者 **Text** 文件中导入数据，或者导出数据。

同时，也可以在“**数据**”面板上，通过双击图表上的数字来键入数值。

技巧：

在“**数据**”面板内的图表单元格内，选中之后右下角会出现绿色小方点，鼠标光标放上去会变成十字型，左右上下拖动可以快速复制单元格内容。

亿图可以绘制的图形类型

- ✓ 柱状图
- ✓ 条形图
- ✓ 饼图
- ✓ 环形图
- ✓ 线型图
- ✓ 面积图
- ✓ 散点图
- ✓ 蜘蛛图（雷达图）
- ✓ 气泡图
- ✓ 仪表图
- ✓ 比较图

柱形图

柱形图分为以下类型：

簇状柱形图和 3D 簇状柱形图

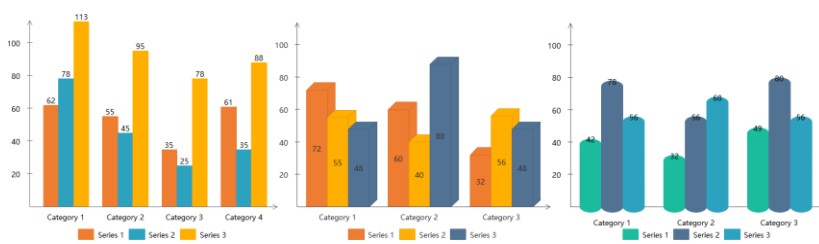

堆积柱形图

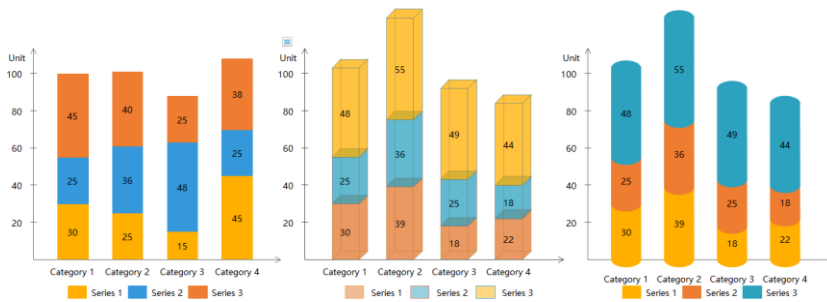

百分比堆积柱形图和 3D 百分比堆积柱形图

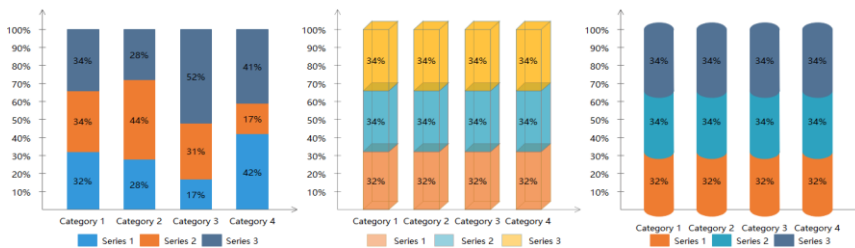

操作方法如下：

操作内容	具体步骤
从文件中导入数据	<p>可以从 Excel、csv 和 text 文件中导入数据。</p> <p>可以将下面的格式范例拷贝到新建的文件中，存入源数据。拖入一个柱状图形，在右侧“图表”窗格中选择“数据”选项，点击“导入”按钮可以实现从文件中导入数据。</p> <p>Categories, Category 1, Category 2, Category 3, Category 4, Category 5, Category 6 Series 1, 100, 85, 66, 88, 58, 79 Series 2, 62, 55, 35, 59, 72, 89 Series 3, 78, 45, 25, 35, 65, 54</p>
编辑图表数据	选中图表，在“ 数据 ”面板上，通过双击图表单元格上的数字来键入数值。圆柱体的高度取决于圆柱数据和纵轴最大值的比率。
改变柱体宽度	选中图表，在“ 图表 ”窗格中选择“ 属性 ”，通过调整“ 序列/分类间距 ”来更改柱体宽度。

设置系列填充样式	选中图表，在“ 图表 ”窗格中选择“ 属性 ”面板，在“ 图例 ”中可以看到系列名称，通过点击名称左侧的颜色方块，选择自己喜欢的填充颜色样式。
改变类别间距	选中图表，在“ 图表 ”窗格中选择“ 属性 ”，通过调整“ 分类间距 ”来更改类别间距。
添加类别	在右侧“ 图表 ”窗格中选择“ 数据 ”选项，在数据图表中增加一列新的数据，即可添加类别。
删除类别	在右侧“ 图表 ”窗格中选择“ 数据 ”选项，在数据图表中右键删除列，即可删除类别。
设置轴最大值	选中图表，在“ 图表 ”窗格中选择“ 属性 ”，在“ 二维直角坐标系 ”中设置 X 轴或 Y 轴的最大值。
隐藏/显示数值标签	在“ 图表 ”窗格中选择“ 属性 ”，在“ 序列设置 ”选项中进行设置。
改变数值标签的位置	在“ 图表 ”窗格中选择“ 属性 ”，在“ 序列设置 ”选项中进行设置。堆积柱形图和百分比堆积柱形图中不能对此项进行设置。
设置数值精度	在“ 图表 ”窗格中选择“ 属性 ”，在“ 数据格式 ” > “ 精度 ”中进行设置。
设置数据格式	在“ 图表 ”窗格中选择“ 属性 ”，在“ 数据格式 ” > “ 精度 ”中进行设置。有三种不同的数据格式，分别是普通格式、分隔符格式、缩写格式。例如：25000,25,000,25K
设置单位	在“ 图表 ”窗格中选择“ 属性 ”，在“ 数据格式 ” > “ 前缀/后缀单位 ”中进行设置，可输入前缀单位和后缀单位。前缀单位和单位只在坐标轴上显示。例如：¥1800 和 1800 人民币。
隐藏/显现 图例	在“ 图表 ”窗格中选择“ 属性 ”，在“ 图表类型 ” > “ 图例位置 ”中进行设置，可以隐藏或者变动所在位置。

条型图

条型图包括以下几种类型：

簇状条型图和 3D 簇状条型图

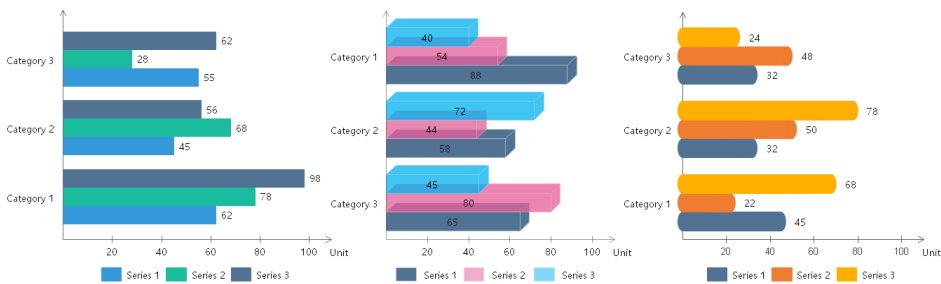

堆积条型图和 3D 堆积条型图

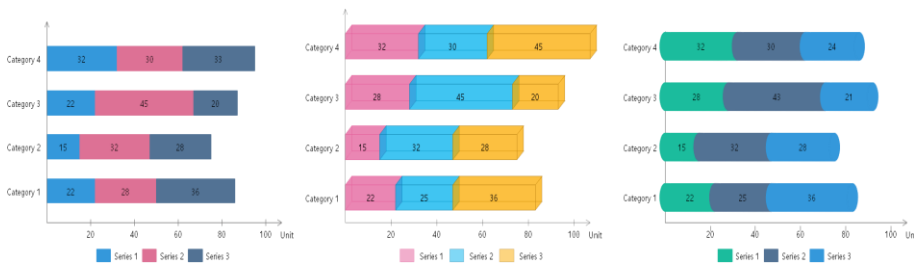

百分比堆积条型图和 3D 百分比堆积条型图

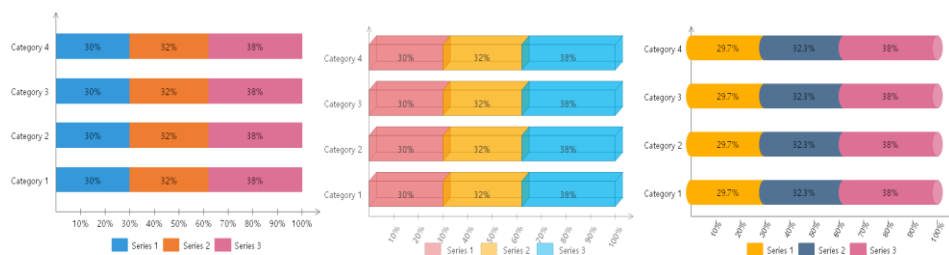

操作方法同上

饼图

饼图有如下类型：

饼图和百分比饼图

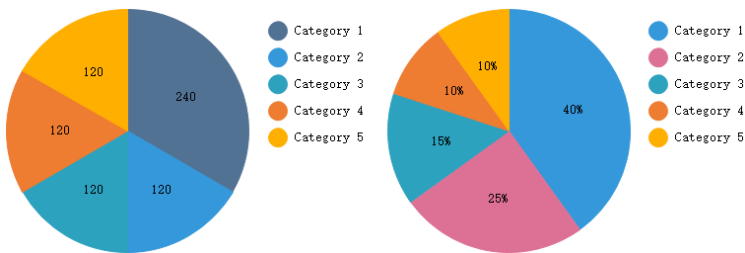

注意：可以选择一个子图形，鼠标拖动移开图形，变成分离型饼图。

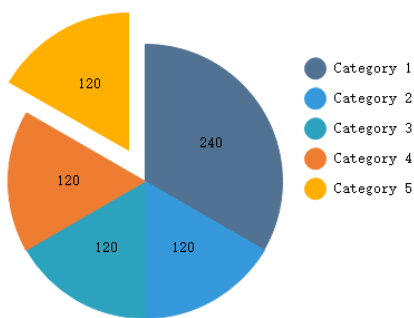

多饼图

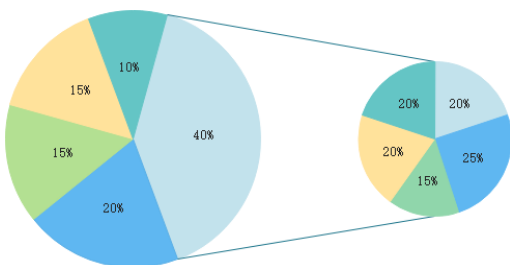

注意：可以使用“**直线连接线**”工具来画两个饼图的连接线。点击“**开始**”菜单栏中的“**连接线**”按钮，绘制连接线，绘制完成后点击“**选择**”按钮关闭**直线连接线**。

操作方法同上

环形图

环形图有如下类型：

环形图和百分比环形图

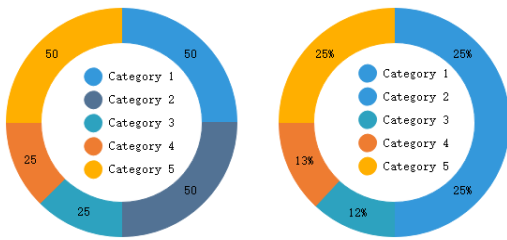

注意： 可以选择一个子图形，鼠标拖动移开图形，变成分离型环形图

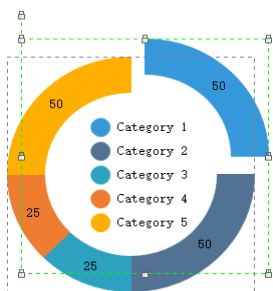

多圆环图

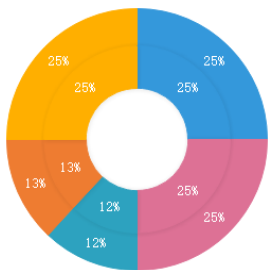

注意： 多圆环图由多个环形图组成，可以通过改变环形图的尺寸和厚度改变它的外观。

操作方法同上

线型图

线型图有如下类型：

线型图和散点图

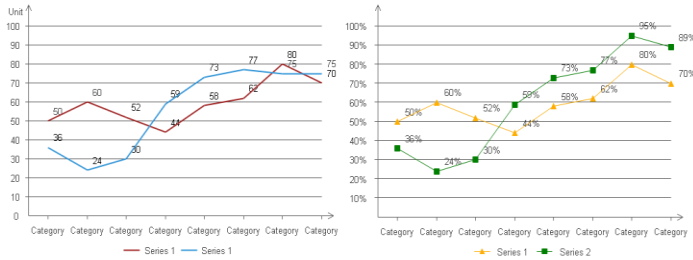

步线型图和步线型散点图

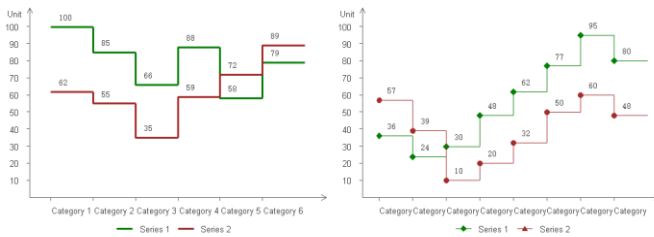

操作方法同上

面积图

面积图包括如下类型：

面积图

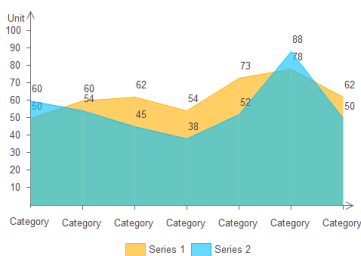

堆积面积图

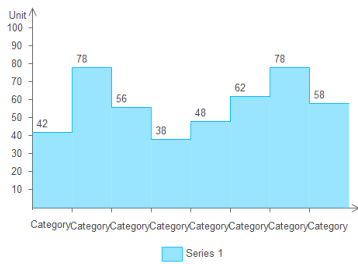

操作方法同上

散点图

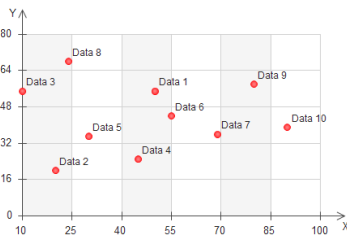

操作方法同上

蜘蛛图（雷达图）

雷达图包括如下类型：

雷达图

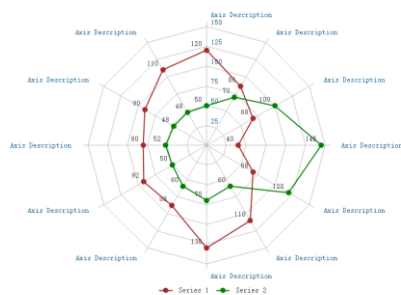

面积雷达图

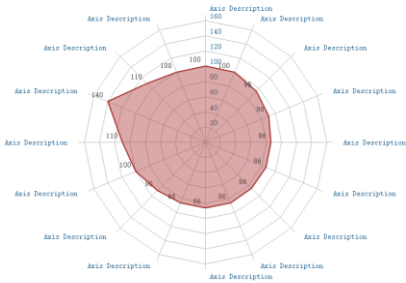

操作方法同上

仪表盘图

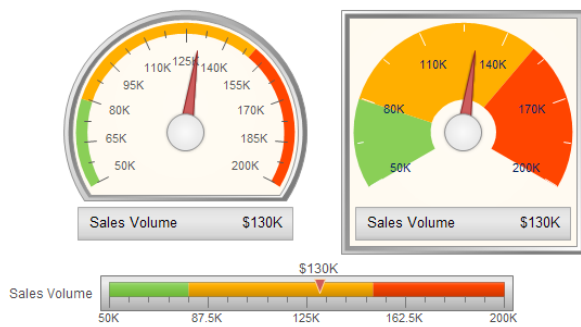

操作方法同上

气泡图

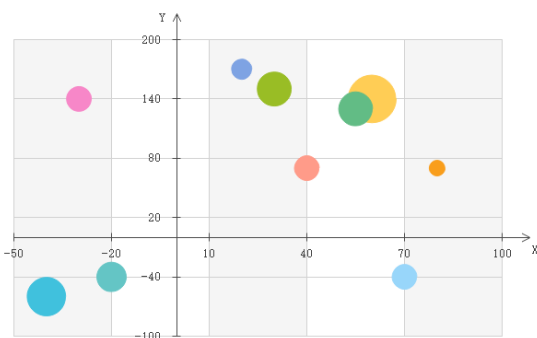

操作方法同上

附录

快捷键

此帮助主题中描述的键盘快捷键是指美式键盘布局。其他键盘布局可能与美式键盘上的键不完全对应。

功能	快捷键
快捷工具栏	
撤销	Ctrl + Z
重做	Ctrl + Y; Ctrl + Shift + Z
新建	Ctrl + N
打开	Ctrl + O
保存	Ctrl + S
打印	Ctrl + P
关闭	Ctrl + W
开始菜单	
剪切	Ctrl + X
文本工具	F2
复制	Ctrl + C
粘贴	Ctrl + V
选择性粘贴	Ctrl + Alt + V
增大字体	Ctrl + Shift + .
减小字体	Ctrl + Shift + ,
加粗	Ctrl + B

斜体	Ctrl + I
下划线	Ctrl + U
下标	Ctrl + Alt + =
选择	Ctrl + 1
选中全部	Ctrl + A
文本	Ctrl + 2
文本框调整工具	Ctrl + Shift + 2
连接线	Ctrl + 3
曲线连接线	Ctrl + 4
直线连接线	Ctrl + 5
自由曲线连接线	Ctrl + Alt + 5
椭圆工具	Ctrl + 6
贝塞尔曲线工具	Ctrl + 7
连接点工具	Ctrl + 8
裁剪画布	Ctrl + 9
置于顶层	Ctrl + Shift +]
上移一层	Ctrl +]
置于底层	Ctrl + Shift + [
下移一层	Ctrl + [
组合	Ctrl + G
取消组合	Ctrl + Shift + U
等高	Ctrl + Shift + W
等宽	Ctrl + Shift + H
相同角度	Ctrl + Shift + A

相同大小	Ctrl + Shift + Z
查找替换	Ctrl + F
拼写检查	F7
插入	
插入空白页	Alt + Shift + N
插入表格	Ctrl + Alt + T
插入图片	Ctrl + Shift + I
插入二维码	Ctrl + Shift + Q
截取屏幕	Ctrl + Shift + R
截屏时隐藏主窗口	Ctrl + Shift + X
插入矢量文本	Ctrl + Shift + V
插入超链接	Ctrl + Alt + H
插入附件	Ctrl + Alt + A
插入图表	Ctrl + Alt + R
插入注释	Ctrl + Alt + N
插入评论	Ctrl + Alt + C
页面布局	
页面设置	F6
视图	
从首页开始	F5
从当前页开始	Shift + F5
放大	Ctrl + +; Ctrl + 鼠标滚轮
缩小	Ctrl + -; Ctrl + 鼠标滚轮
显示/隐藏菜单条	F4

符号	
铅笔工具	Ctrl + Shift + E
钢笔工具	Ctrl + E
移动锚点	Ctrl + M
转换锚点类型	Ctrl + Shift + M
保存符号	Ctrl + F11
符号数据	F9
帮助	
视频教程	F1
选项	Ctrl + Alt + O
菜单栏	Ctrl + F1
填充	F3

上下文工具

当选中一个对象时，就会出现上下文工具。上下文工具包括该对象的相关信息和操作选项。例如，如果你想操作一张图片，上下文工具就会出现和图片操作相关的所有可能的选项。

亿图的上下文工具栏很直观，不像早期的版本，一些设置不容易操作。此项功能是在早期版本中使用的快捷菜单的更新版本。

注册

什么是激活

要使用产品全部功能，您必须激活产品。亿图激活是一种反盗版技术，用以验证软件是否经过合法授权使用。

亿图许可分为个人用户和企业用户。

- **个人用户：**允许一个用户同时在两台电脑上安装软件（比如：可以同时在本笔记本电脑和家庭电脑上安装）。

- **企业用户：**允许企业根据许可数量安装软件在许可范围内的计算机上。

怎样激活

开启亿图，确保亿图具有计算机管理员权限。点开“帮助”菜单 > “激活”选项。



“激活”窗口将被打开，输入有效的用户名和产品密钥，然后单击“激活”按钮就可完成注册激活。

如果您没有产品密钥，但想在试用结束后继续使用亿图，则可以单击“立即购买”按钮，然后转到产品购买页面：https://www.edrawsoft.cn/order/max_buy.html



怎样反激活

如果想激活另一台电脑上的亿图软件，则必须反激活（停用）本电脑上的软件。

打开“帮助”菜单，点击“反激活”按钮。

点击反激活后，当前电脑的亿图软件会变成未激活版本，但您可以选择在另一台电脑上激活它。

注意：反激活有 30 天的冷却期。

试用版本的限制

试用版本限制了试用期限，一般限制使用 15 天。

试用版本导出文件时有水印，并且有部分功能受限。具体情况，请参阅亿图常见问题解答。

(<https://www.edrawsoft.cn/support/>)

使用亿图（试用版本）所创建的图表文件将被**禁止用于商业目的**。

安装和卸载

点开亿图下载页面：<https://www.edrawsoft.cn/download-edrawmax.php>，在电脑上下载软件。

Windows、Mac OS X 和 Linux 版本，都可以在下载页面上找到安装和卸载亿图的具体方法。